

Health o meter®

P r o f e s s i o n a l

www.homscales.com

PRO PLUS® ELECTRONIC SCALES

MODELS 2101KL, 2500KL, & 2600KL

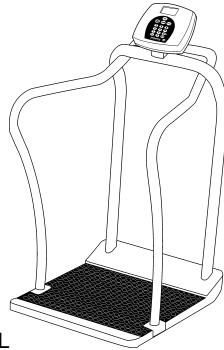

2101KL

HANDRAIL SCALE

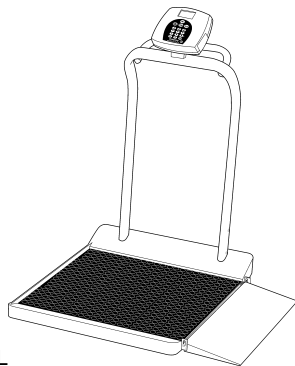

2500KL

WHEELCHAIR SCALE

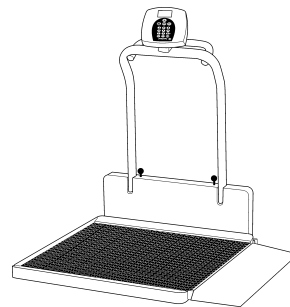

2600KL

FOLDING WHEELCHAIR SCALE

**PLEASE REGISTER YOUR PRODUCT FOR WARRANTY AT
WWW.HOMSCALES.COM**

Patent No.D508,655

OPERATION MANUAL
www.homscales.com
PROPLUS® ELECTRONIC SCALES
MODELS 2101KL, 2500KL AND 2600KL

Thank you for your purchase of this product. Please read this manual carefully and keep it handy for ready reference.

ENGLISH	1
FRANÇAIS	34
ESPAÑOL	63

TABLE OF CONTENTS

CAUTION AND WARNING.....	2
SPECIFICATIONS.....	2
SET UP.....	3-4
OPERATION INSTRUCTIONS.....	5-16
MAINTENANCE.....	17
TROUBLESHOOTING.....	18
CALIBRATION PATH.....	19
EXPLODED VIEW OF DISPLAY MODULE.....	20
DISPLAY MODULE PARTS LIST.....	20
2101KL EXPLODED VIEW	21
2101KL PARTS LIST.....	22
2500KL EXPLODED VIEW	23
2500KL PARTS LIST.....	24
2600KL EXPLODED VIEW	25
2600KL PARTS LIST.....	26
COMMUNICATION PROTOCOL.....	31
WARRANTY	32

CAUTION AND WARNING

To prevent injury and damage to your scale, please follow these instructions very carefully.

- Do not transport the scale while the platform is loaded.
- For accurate weighing the scale must be placed on a flat, stable surface.
- For accurate weighing, verify proper operation according to the procedure described in this manual before each use.
- Do not use in the presence of flammable materials.
- Operating at other voltages and frequencies than specified could damage the equipment.
- If the “LOW BAT” indicator activates, for accurate weighing, replace the batteries or connect the scale to an AC power source as soon as possible.
- It is intended that this equipment be used with assistance of a health care worker.

SPECIFICATIONS

GENERAL

Health o meter’s Pro Plus® Electronic Scales Models 2101KL, 2500KL and 2600KL use highly sophisticated microprocessor technology. Each precision instrument is designed to provide accurate, reliable and repeatable weight measurements and features that make the weighing process simple, fast and convenient.

The scale is set up to use motion-sensing weighing technology, to determine the actual weight of a moving patient. The scale may be changed to measure live weight; see page 12 for instructions on changing the scale setting.

The weight can be display in pounds (decimals, fractions of a lb or lb/oz) or in kilograms. The scale features a wrap-around handrail for patient comfort and safety and a 180 degree swivel/pivot head for reading from either side of the scale. Also included on the platform scales (2101KL, 2500KL & 2600KL) are two wheels for easy mobility.

The unit can be operated using its AC adapter or by 6-D cell batteries (not included).

SCALE SPECIFICATIONS

Capacity and Resolution 2101KL, 2500KL & 2600KL	1,000 Lb x 0.2 Lb / ¼ lb / 4 oz (454 Kg x 0.1 Kg)
Power Requirements	Adaptor model ADPT31*(USA-CSA only) 120 VAC-9VDC 60Hz (NOT INCLUDED) or 6 D cell batteries. Adaptor model ADPT30*(IEC)120-240 VAC-9VDC 50-60Hz (NOT INCLUDED)
Environmental	Operating temperatures: 50°F to 95°F (10°C to 35°C) Storage temperatures: 30°F to 125°F (0°C to 50°C) Humidity: 85%

SCALE SPECIFICATIONS (continued)

Physical Dimensions Model 2101KL	Platform size Length: 22" (56 cm) Width: 26 (66 cm) Height: 2¼" (5.7cm)	Product size and weight Length: 30" (76 cm) Width: 27¾" (70.5 cm) Height: 49 ² / ₅ " (125 cm) Weight: 72Lb (32.5Kg)
Physical Dimensions Model 2500KL	Platform size Length: 29 ¹ / ₃ " (74.4 cm) Width: 28 ¹ / ₃ " (72 cm) Height: 2¼" (5.7 cm)	Product size and weight Length: 36¼" (92 cm) Width: 40¼" (102 cm) Height: 49 ² / ₅ " (125 cm) Weight: 79Lb (36Kg)
Physical Dimensions Model 2600KL	Platform size Length: 35 ² / ₅ " (90 cm) Width: 32 ¹ / ₃ " (82.6 cm) Height: 2¼" (5.7cm)	Product size and weight Length: 42 ³ / ₄ " (108.5 cm) Width: 46 ² / ₅ " (118 cm) Height: 49 ² / ₅ " (125 cm) Weight: 110 Lb (50 Kg)

Use only Healthometer Professional power supply, model ADPT31

SET UP

This scale is shipped with the Menu Lock function enabled. The Menu Lock function disables certain buttons on the scale's keypad, thus preventing unauthorized users from making changes to your scale settings. This Lock can be bypassed temporarily to allow you to customize your scale's functionality. Please refer to page 6 for instructions on how to bypass the Menu Lock.

1. Remove protective plastic film from keypad and display.
2. Place batteries in the battery holder (see "Replacing Batteries").
3. Plug the scale's AC adaptor into the power source.
4. **Make sure there is no object on the weighing platform**

5. Press the ON/OFF button to turn the scale on. The display will show “Health o Meter Pro Plus” and then “000Lb00oz”.^(a)
6. Place a weight [not to exceed the capacity] on the scale. The display should read “WEIGHING” until the weight calculation is complete and the weight is displayed.
7. Press the KG/LB button to select the weight mode (Lb/Kg).^{(b) *}
8. Press the REWEIGH button; the scale should perform the weighing process again.
9. Remove the weight from the scale, the scale will return to zero and the display will read “ZERO” on the left upper side of the screen along with “000Lb00oz”.
10. Disconnect the scale’s AC adapter from the power source. The scale will shut off. Press On/Off and the scale will switch to battery power.

NOTE: If the set up procedure failed, refer to the troubleshooting instructions. If the problem is not corrected, refer to qualified service personnel.

^(a) To adjust the display backlight and/or contrast, please refer to page 12.

^(b) To change the display mode in pounds to fractions or decimals, please refer to page 6.

Replacing Batteries

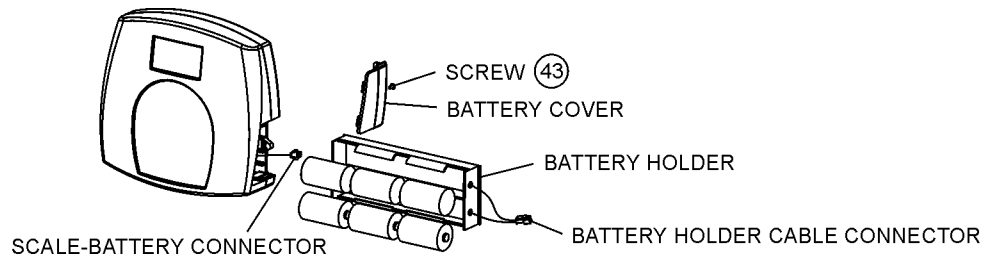

Figure 1. Replacing Batteries

(refer to the Parts List on page 20 for details on parts followed by (#))

1. Unplug the scale.
2. Remove the battery cover from the display assembly.
3. Disconnect battery holder cable connector from the scale-battery connector.
4. Carefully remove the battery holder by sliding it out the display assembly.
5. Replace the batteries with new ones.**
6. Carefully position the battery holder into the display assembly.
7. Connect the battery holder cable connector to the scale-battery connector.
8. Attach the battery cover to the display assembly and install the screw.

** We recommend the use of EVEREADY Energizer® e2™ batteries.

OPERATION INSTRUCTIONS

1. Make sure there is no object on the weighing platform
2. Press the ON/OFF button to turn the scale on.

Health o Meter
Pro-Plus













3. Wait until "000Lb00oz" and "ZERO" on the left side of the display appear.
4. Ask the patient to step on the scale. The display should read "WEIGHING" until the weight of the person is displayed.
5. If you wish to reweigh without asking the patient to step off and to step on the scale again, press the REWEIGH button.
6. Ask the patient to step off the scale.

NOTE: The scale will always default to the settings and units last used.

WARNING: If the scale will not be used for some time, remove batteries to avoid a safety hazard.



Figure 2. Keypad

ITEM	DESCRIPTION	FUNCTION
	POWER	Turns scale ON and OFF.
	ZERO	Zeros the scale prior to weighing.
	HOLD/RELEASE	Holds the value of the weighed object on the display until the button is pressed again to clear the value. Also used to scroll down in the menu.
	REWEIGH	Allows repeated weighing of the patient without stepping off the scale.
	KG/LB	Toggles between kilograms or pounds. Also used to scroll up in the menu. To activate or deactivate the KG or LB only (Lockout) mode you must press and hold the KG/LB button for 13 seconds. See NOTE Below.
	MENU	Press and hold for 5 seconds to enter the menu of the scale.
	BMI	Prompts entry of data to calculate the patient's Body Mass Index (BMI).
	PRINT	Prints patient's data (if printer is connected to the scale).
	ID	Prompts entry of patient's identification number (ID). This ID will be stored with all the weighing made until it is cleared or a different ID is stored.
	TARE	Prompts entry of TARE value that will be deducted from the weight on the platform. Also releases tare weight (returns display to zero).
	EXIT	Reverts back one step when in the menu and data entry modes.
	ENTER	Used to enter commands and values into the scale.

NOTE: The Lockout mode prevents the scale from changing between KG and LB until it is deactivated

MENU

In the menu screen the user can set preferences and/or instruct the scale how to handle stored data. The menu can be navigated using the up and down keys (▲▼) or by entering the associated menu position number with the keypad. The menu has a “roll-over” way of working: when the user scrolls to the bottom of the menu and presses the down button, it will return to the top of the menu.

MENULOCK

NOTE: The default mode of the scale is set so the menu option is locked out. If the menu button is pushed before activating the menu option, “MenuLock” will show on the display. To temporarily reactivate the use of the MENU key, press and hold the MENU key for 5 seconds. During the menu access delay, the menu will display “MenuLock”. After 5 seconds, the menu will show on the display and you may begin navigating through the menu.

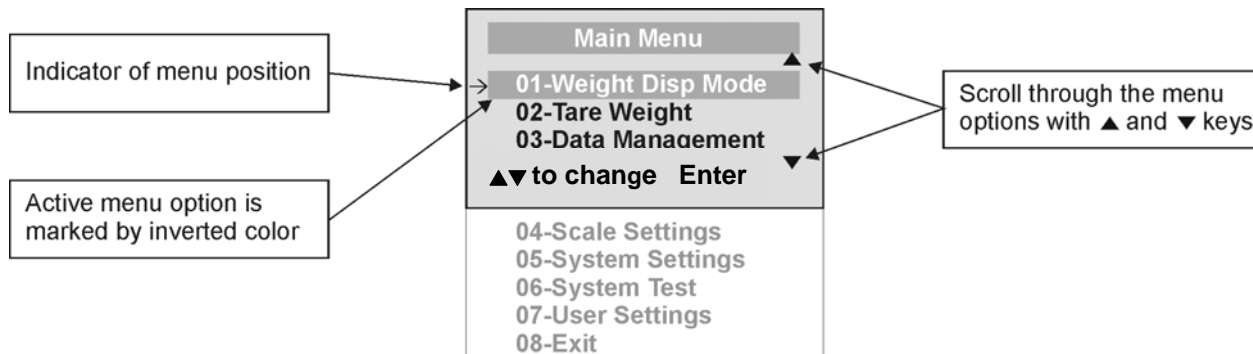

Figure 3. Main Menu

01 WEIGHT DISPLAY MODE

(only applies to pound values, NOT the metric values)

Before making changes to this scale setting, please refer to “Menu” instructions above to temporarily activate the Menu key.

The user can set the screen display value in either fraction of pound ($\frac{1}{4}$, $\frac{1}{2}$ or $\frac{3}{4}$ lb), in pounds and ounces (resolution of 4 ounces) or in decimals (resolution of 0.2 lb). When kg is selected as the units of use, these settings have no effect. The mode that is selected is used through all the screens.

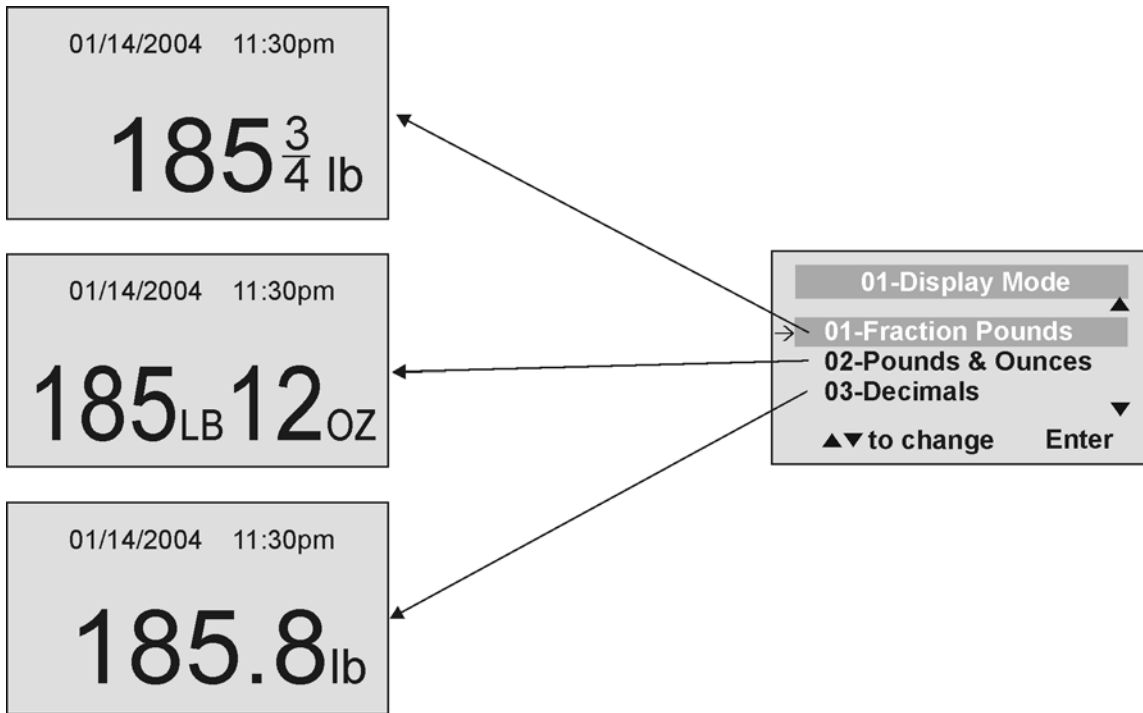

Figure 4. Weight Display Mode

02 Tare Weight

Before making changes to this scale setting, please refer to page 6 “Menu” to temporarily activate the Menu key.

NOTE: Due to the scale’s sensitivity, we recommend using the REWEIGH function prior to setting the TARE weight, in order to eliminate any operator interference with the item to be tared out.

There are two ways to manually enter a tare weight (such as the weight of a wheelchair, shoes, etc): press MENU (1), hold for 5 seconds and select option 02-Tare Weight or press TARE (9). If there is no weight on the scale platform (value displayed is zero and there is no tare) and the user presses the TARE button (9), the Tare Weight window appears and prompts the user to enter the TARE value and to press ENTER. NOTE: The tare weight must be entered using the following increments: 4oz, 0.2lb, $\frac{1}{4}$ lb. The value entered will display in minus (-). After the TARE has been entered, the scale goes back to normal operation. This TARE value is stored in memory until changed or cleared. If the tare weight is not entered in 30 seconds the scale will revert back to normal operation, and the Menu Lock will be activated.

Important: The TARE weight cannot exceed 250lb

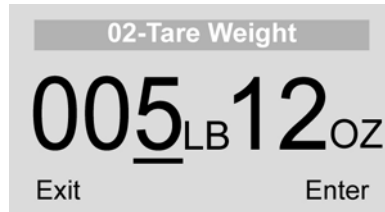

The number that is to be changed will flash and will move from the left to the right after the appropriate number was entered or by using the ▲ key (left) and the ▼ key (right).

TARE display indicates the weight that has been tared out (Figure 5 shows the display after removal of the tared weight from the scale's platform)



Figure 5. Tare Weight

Automatic Tare

The user can set a tare weight by pressing the TARE button (9) while there is a weight on the scale platform. The display will come to zero and the word “TARE” will be displayed to indicate there is a tare value in the memory (as displayed in Figure 5 above).

Removing the Tare

Additional pressing of the TARE button will delete the tare value from memory, TARE will disappear from the display and the scale will resume normal operation.

03 DATA MANAGEMENT

Before making changes to this scale setting, please refer to page 6 “Menu” to temporarily activate the Menu key.

The scale manages patient data including patient ID, weight, height, tare and BMI. The value is stored in memory or transferred to PC. This function is performed by opening a new data file.

OPENING A NEW DATA FILE:

1. Press the ID button (7).
2. Using the keypad, type in the identification number.
3. Press ENTER.

This scale will also calculate Body Mass Index (BMI).

CALCULATING BMI:

1. Place the patient on the scale platform.
2. Press the BMI button (2).
3. The scale will prompt you to enter the patient's height. Use the keypad to enter the height in 1/4" (1=1/4, 2=1/2, 3=3/4) or 1 cm increments (use inches for weight in lb, cm for kg). Press ENTER.
4. Display will read the patient's BMI.

Note: The scale will not calculate a BMI for a patient 24 pounds (12 kg) or less. If a height is not entered within 30 seconds of pressing the BMI key, the scale will return to normal operation

The scale offers you two options to manage your information: to transfer/download the values or to store them. The first option automatically downloads (transfers) the value to your PC. The

second option stores the value in memory. The maximum capacity of the scale is 270 files of different data.

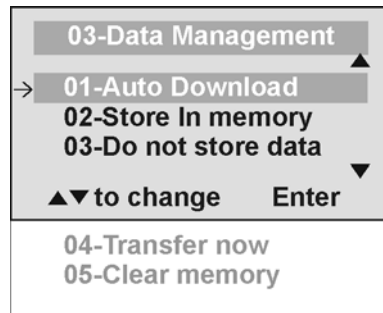

01 Auto Download

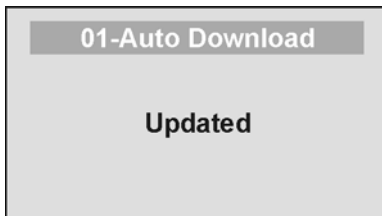

Automatic Download is the default option and will transfer the value to the PC as soon as the patient steps off the scale or when the user presses the HOLD/RELEASE button if it was kept in "HOLD". If no PC is connected, the value is not transferred and not stored and will be lost after the load is removed from the scale.

02 Store in memory

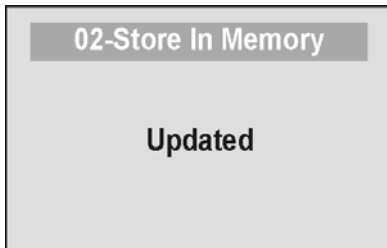

The value is stored in memory for later download to PC. If the memory is close to full the user will be warned and given the option to transfer all values to the PC or to clear the memory of all values.

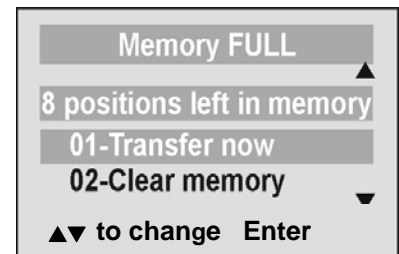

03 Do not store data

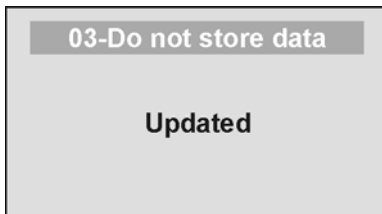

No data will be stored

04 Transfer now

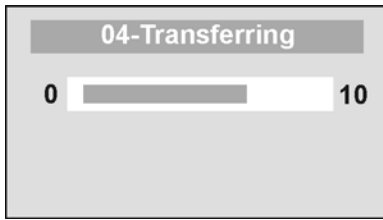

All the values stored in memory are transferred to the PC and the scale memory is cleared of all values. If the transfer was unsuccessful, the values are kept in memory until successfully transferred or cleared.

05 Clear memory

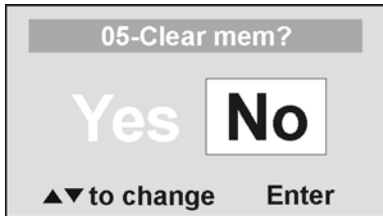

If select YES, then press Enter, All the values stored in memory will be cleared. If select NO, then it will return to the last menu.

03 **SCALE SETTINGS**

Before making changes to this scale setting, please refer to page 6 “Menu” to temporarily activate the Menu key.

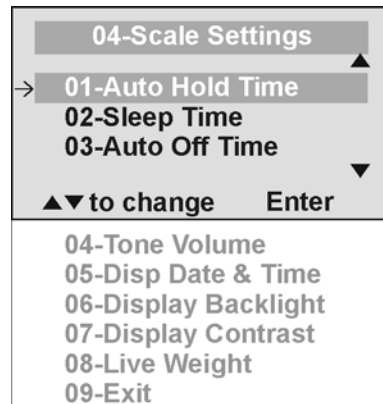

01 Auto Hold Time

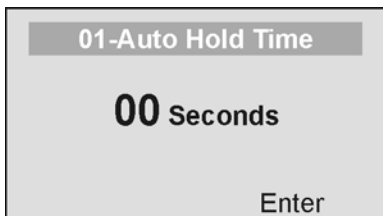

The user can determine how long to display the weight reading once it is determined, regardless of whether the patient remains on the platform. The scale defaults to no Auto Hold Time. The maximum setting is 20 seconds Hold Time.

02 Sleep Time

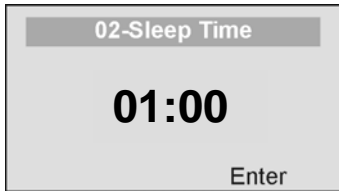

The user can set the time elapsed before the scale goes into the sleep mode. The default is 1 minute. When the scale goes into sleep mode, STANDBY is displayed on the screen. The maximum setting is 10 minutes Sleep Time.



03 Auto Off Time

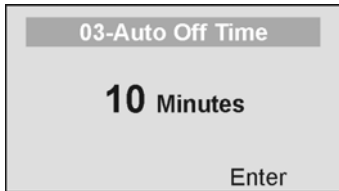

The user can determine how long the scale will operate before turning off automatically due to inactivity. Default time is 10 minutes. If the value is set to zero, the auto off function is disabled. The maximum setting is 60 minutes Auto Off Time.

04 Tone Volume

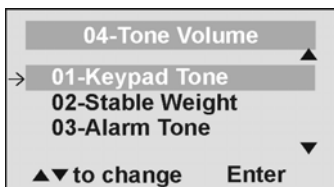

There is an option to adjust the beeping tone of the scale. This tone should sound when the scale has determined the weight on the platform, when a key is pressed, after the scale is turned on, at the end of self-test, or in the case of fault or warning.

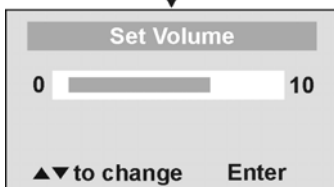

Use the ▲ and ▼ keys on the keypad to adjust the volume. Whenever the user presses the key to change a volume, a beep will sound to indicate the set volume level.

05 Display Date and Time

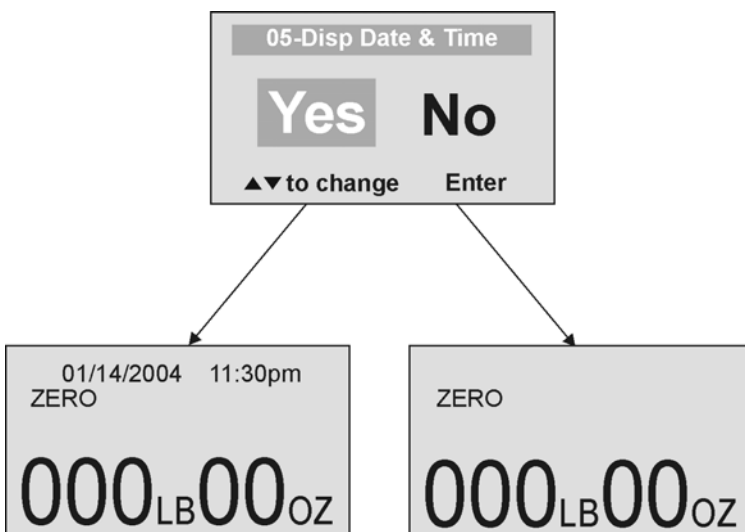

This option will turn on or turn off the date and time display.

06 Display Backlight

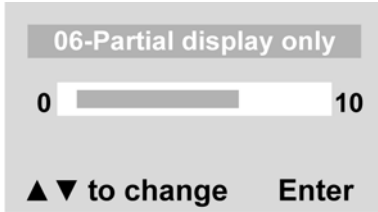

The user can set the brightness of the backlight.

07 Display Contrast

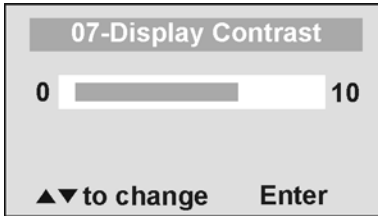

The user can set the contrast of the LCD.

08 Live Weight

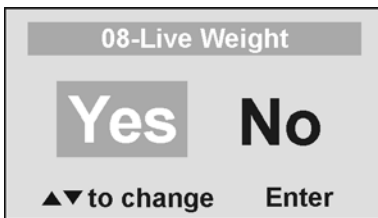

By selecting “Yes” the user can set the Live Weight mode to deactivate the motion-sensing mode. In the Live Weight mode the weight displayed will fluctuate with the patient’s movement; the scale will not lock on to the weight as is the case in the motion-sensing mode.

Press the REWEIGH button to operate the motion-sensing mode and to determine the correct weight on the screen. To revert back to motion-sensing mode, change the Live Weight setting to “NO”.

06 SYSTEM SETTINGS

Before making changes to this scale setting, please refer to page 6 “Menu” to temporarily activate the Menu key.

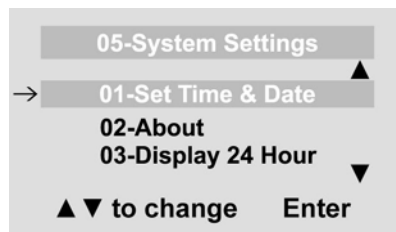

01 Set Time & Date

The user can set the time and date using the keypad.

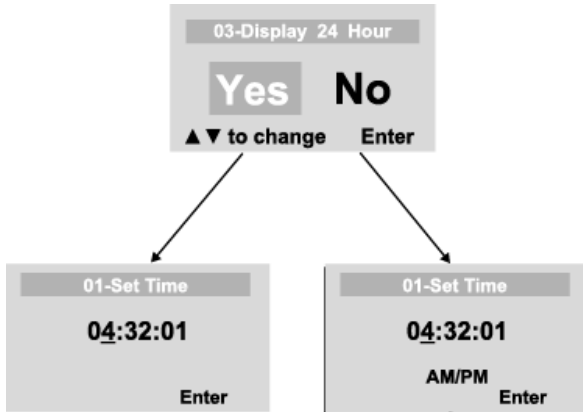

To set the time move between hours, minutes and seconds using the up and down keys ▲ ▼ and enter the values on the keypad. If set Display 24 Hours to YES, do not set AM/PM (AM/PM) If set Display 24 Hours to NO, then will jump to the AM/PM line press the ENTER button once.



Set the date using the up and down keys ▲ ▼ and enter the values on the keypad.

02 About

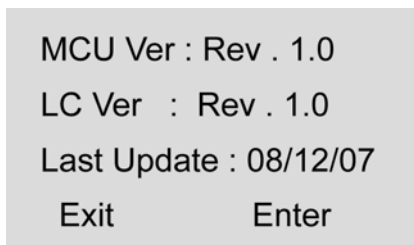

This screen displays the software version of the scale.

03 Display 24 Hour

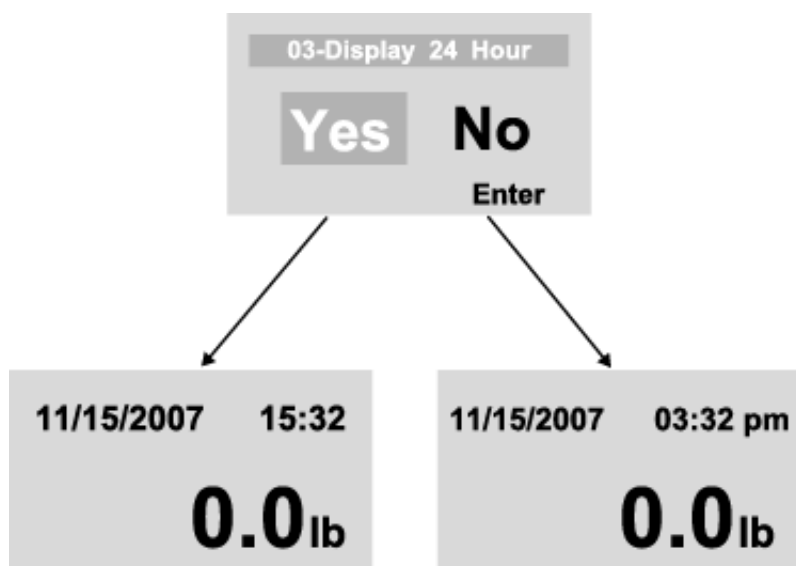

There are two options display the time: 12 hour (AM/PM) or 24 hour.

06 SYSTEM TEST

Before making changes to this scale setting, please refer to page 6 “Menu” to temporarily activate the Menu key.

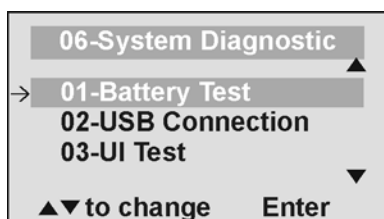

01 Battery Test

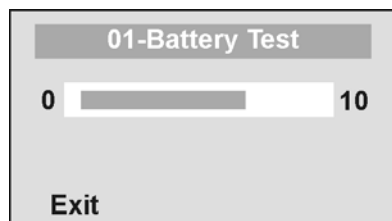

The scale will display the estimated amount of battery life remaining until the batteries will have to be replaced.

NOTE: In order to complete the battery test, the scale must be powered by batteries only. Unplug the scale from AC power source prior to battery test.

02 USB Connection



The scale will test the connection to the PC and will display a message “Connection is OK” or “NO Connection”.

If “NO Connection” is displayed, check your USB connections on the scale and on your PC and retest the connection. Refer to qualified service personnel if problem persists.

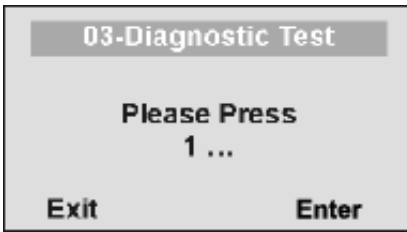

The scale has a diagnostic routine where it tests the User Interface (UI) hardware functionality (LCD, keypad). In order to do this the user has to press all the keys according to the messages displayed on the screen.

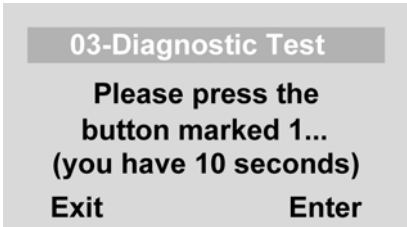

If the requested command was not received or wrong button was pressed, the following message will be displayed.

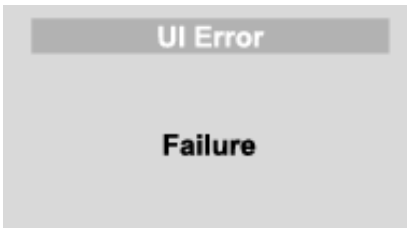

If after 10 seconds the requested command was not received, the following message will be displayed. If “UI Error Failure” is displayed, refer to qualified service personnel.

07 USER SETTINGS

Before making changes to this scale setting, please refer to page 6 “Menu” to temporarily activate the Menu key.

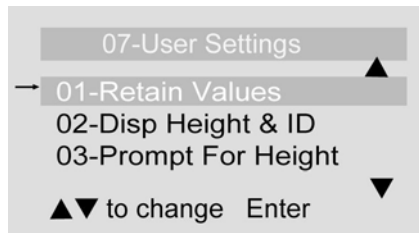

04-Prompt For ID

05-Exit

01 Retain Entered Values

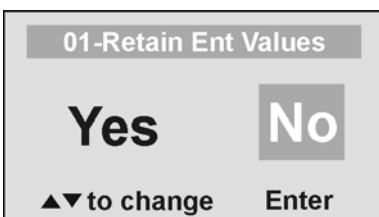

This option allows the user to use the same values for ID, height and TARE between weighing. If this option is disabled, the user has to re-enter these values for each reading. If the values are not entered, only the weight is stored.

NOTE: These values cannot be retained by ID number.

02 Display Height & ID

02-Disp Height & ID

Yes **No**

▲▼ to change Enter

01/14/2004 11:30pm
ZERO

0.0kg

Height: 170.0cm
ID: 9817237371

01/14/2004 11:30pm
ZERO

0.0kg

When the user selects to display the height and ID of the user, it will be displayed at the bottom of the screen. We recommend the use of this function to ensure that the patient's correct ID and height have been entered.

03 Prompt For Height

03-Prompt For Height

Yes **No**

▲▼ to change Enter

When this option is activated, the user will be asked to enter the patient's height after every weighing. The operator has 30 seconds to enter height.

01/14/2004 11:30pm

153³/₄ lb

Please enter Height:
0ft00 0/0in

▲▼ to change Enter

04 Prompt For ID

04-Prompt For ID

Yes **No**

▲▼ to change Enter

When this option is activated, the user will be asked to enter the patient's ID number after every weighing. The operator has 30 seconds to enter ID.

01/14/2004 11:30pm

153³/₄ lb

Please enter ID:
2345872336

▲▼ to change Enter

MAINTENANCE

GENERAL

This section provides instructions for maintenance, cleaning, troubleshooting and operator replaceable parts for Pro Plus® Electronic Scales Models 2101KL, 2500KL and 2600KL. Maintenance operations other than those described in this section should be performed by qualified service personnel.

MAINTENANCE

Before first use and after periods of non-use, check the scale for proper operation and function. If the scale does not operate correctly, refer to qualified service personnel.

1. Check overall appearance of the total scale for any obvious damage, wear and tear.
2. Inspect AC adapter for cord cracking or fraying or for broken or bent prongs.

CLEANING

Proper care and cleaning is essential to ensure a long life of accurate and effective operation.

Disconnect the scale from the AC power source.

1. Clean all external surfaces with a clean damp cloth or tissue. Anti-bacterial soap and water solution may be used. Dry with a clean soft cloth.
2. Do not immerse the scale into cleaning or other liquid solution.
3. Do not use Isopropyl Alcohol or other solutions to clean the display surface.

TROUBLESHOOTING

Refer to the following instructions to check and correct any failure before contacting service personnel.

SYMPTOM	POSSIBLE CAUSE	CORRECTIVE ACTION
Scale does not turn on	<ol style="list-style-type: none"> 1. Dead Battery 2. Faulty electrical outlet 3. Bad power supply 	<ol style="list-style-type: none"> 1. Replace batteries 2. Use a different outlet 3. Replace adapter
Questionable weight or the scale does not zero	<ol style="list-style-type: none"> 1. External object interfering with the scale 2. The display did not show "0.0" before weighing 3. Scale is not placed on a level floor 4. Scale is out of calibration 5. Improper Tare 	<ol style="list-style-type: none"> 1. Remove interfering object from the scale 2. Ask the patient to get off the scale, zero the scale and begin weighing process again 3. Place the scale on a level floor and begin weighing process again 4. Check weight with known weight value 5. Place the item to be tared on the scale. Press REWEIGH. Once the weight of the item is displayed, press TARE. Place the patient and the tared item back on the scale. Press REWEIGH again.
Weighing is performed but the display shows "weigh" and "reweigh" every few seconds; the weighing process takes too long and no weight is displayed.	The patient is not standing still	Ask the patient to stand still or you can change to live weight setting
The display shows "Overload" message	The load on the scale exceeds the capacity (1000.0 Lbs)	Remove the excess weight and use the scale according to its limits
The display shows "LOW BAT" message	The batteries are empty	Replace batteries according to instructions
The display shows "Sensor ERR" message	There is a problem with one or more load cells or the load cell cable is disconnected.	Check load cell cable connection at the display and platform assembly ports. If the problem is not corrected, refer to qualified service personnel to replace the defective load cell.
Display shows "MenuLock" when MENU button is pressed	The MENU key has not been activated	Press and hold the MENU button for 5 seconds to activate

CALIBRATION PATH

The calibration is performed using kg or lb, according to the units of measure used upon entering into the calibration path.

01-Cal With One Point process below:

Operator Action	Display
1. Make sure the scale is turned off, then press and hold the HOLD/RELEASE button while you press the On/OFF button.	Enter load weight: 450.0LB(or 200.0KG)
2. Input the weight , then press ENTER button.	Enter load weight: 450.0LB(or 200.0KG)
3. Make sure there is nothing on the platform, then press ENTER button.	Zero calibration Please clear the scale
4. Wait for about 1-3 second, Zero calibration finished.	Zero calibration Please wait
5.Put the weight on the platform, then press ENTER button.	Weight calibration Put: XXX.X
6. It will calibrate after 1-3 seconds.	Weight calibration Please wait
7. If success, display shows Factor OK!. If failed, display Factor Fail.	Factor Update Factor OK! (or Factor Fail!)
8. If successful the process will clear the weight.	Rebooting... Please wait
9. The scale will reboot after wait for about 1-2 seconds.	Health o Meter Pro-Plus
10.Please wait until the scale resumes normal operation. Remove the weight from the platform.	Health o Meter Pro-Plus

EXPLODED DIAGRAMS

The 2101KL, 2500KL and 2600KL ProPlus® scales all share the same display module. Please refer to page 20 for display module parts for these scales. Exploded diagrams and parts lists are included for the remainder of the scale parts on the pages following the display module parts list.

MODELS 2101KL, 2500KL & 2600KL EXPLODED VIEW OF DISPLAY MODULE

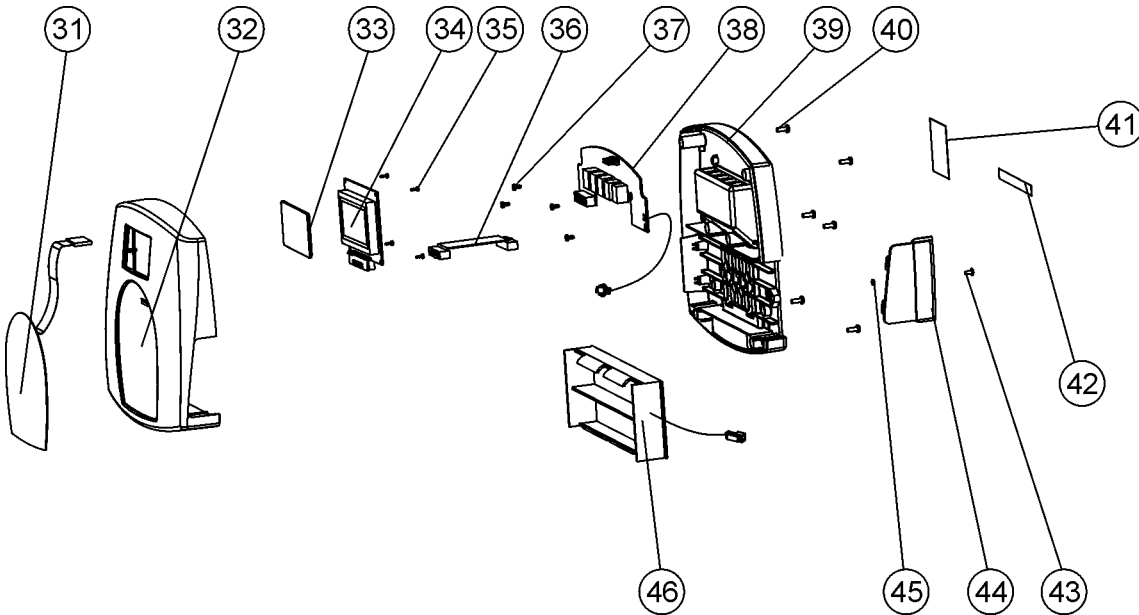

DISPLAY MODULE PARTS LIST – ALL MODELS

Key No.	Part No.	Description	Qty.
31	B411192	KEYPAD 1,000LB	1
32		HEAD TOP	1
33		LCD WINDOW	1
34		LCD BOARD	1
35		WN1412 CROSS HEAD SCREW K22L6	4
36		DISPLAY TO EAGLE P.C.B CABLE	1
37		WN1412 CROSS HEAD SCREW K30L6	4
38		EAGLE BOARD	1
39		HEAD BASE	1
40		PHIL. PAN HEAD SCREW M3.5	6
41		MODEL LABEL	1
42	B3245801-0	INPUT/OUTPUT PORTS LABEL	1
43		PHIL. PAN HEAD SCREW M3	1
44	B3822801-0	BATTERY COVER	1
45	B400152	RUBBER O RING	1
46	B2033801-0	BATTERY HOLDER	1

MODEL 2101KL EXPLODED VIEW OF SCALE

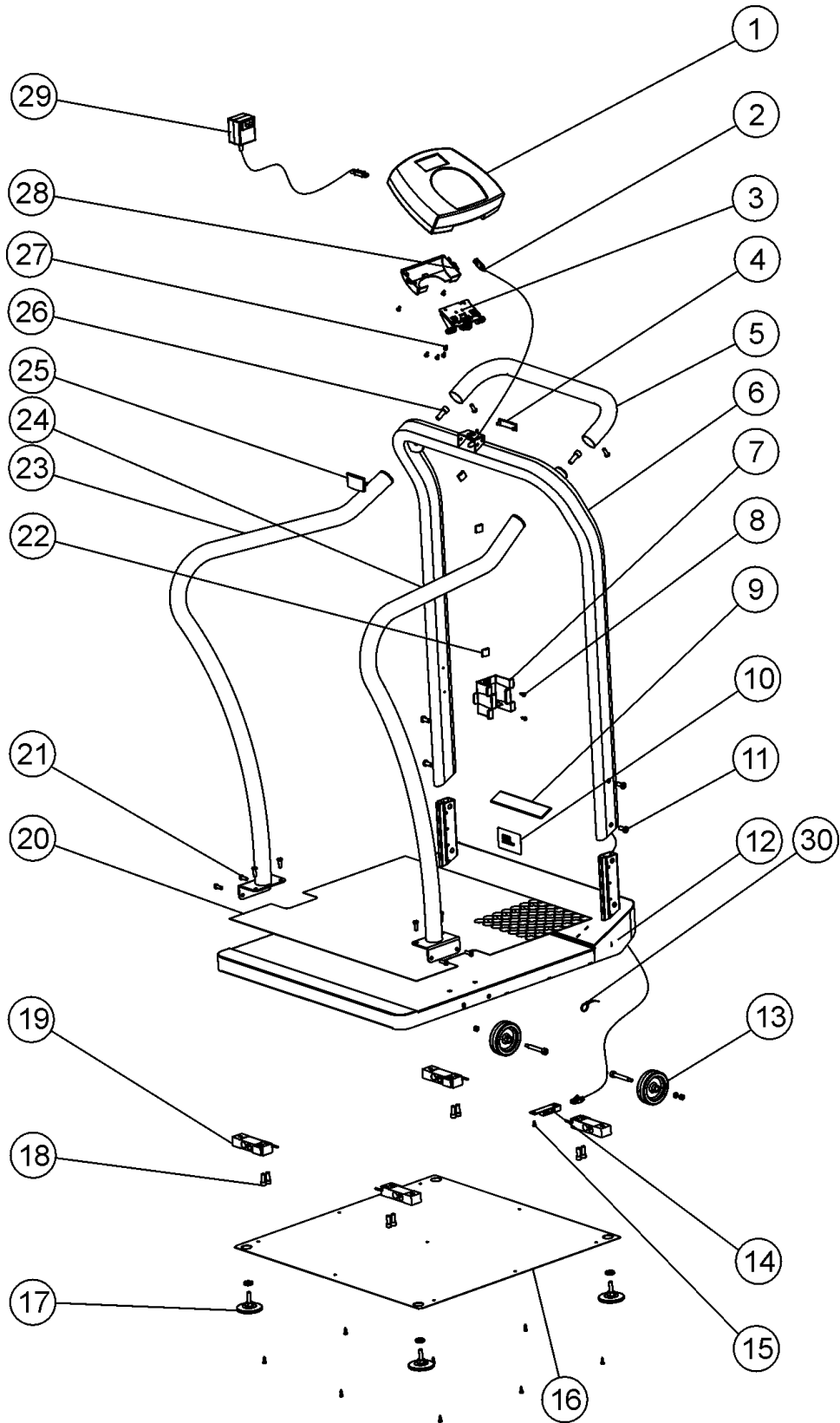

MODEL 2101KL PARTS LIST

Key No.	Part No.	Description	Qty.
1	B1109401-0	DISPLAY ASSEMBLY	1
2	B2033701-0	MAIN BOARD TO JUNCTION BOX CABLE	1
3	B2266901-0	TILT MECHANISM ASSEMBLY	1
4	B3822601-0	SMALL REAR COVER	1
5	B3822901-0	HANDLE	1
6	B3822101-0	HANDRAIL	1
7	B3817001-0	ADAPTER HOLDER	1
8		SHEET METAL SCREW M3.5	11
9		HEALTH O METER LABEL	1
10		MODEL LABEL	1
11		SOCKET HEAD CAP SCREW M8	4
12	B3822001-0	BASE ASSEMBLY	1
13	B2267201-0	RUBBER WHEEL ASSEMBLY	2
14	B2138901-0	CON. DIG. BOARD	1
15		PHIL. PAN HEAD SCREW M3	1
16	B3822401-0	BOTTOM COVER	1
17	B2266701-0	PLASTIC FOOT M10 ASSEMBLY	4
18		SOCKET HEAD CAP SCREW NC5/16-18*3/4"	8
19	B1304202-0	LOAD CELL	4
20	B3823001-0	PVC MAT	1
21		SOCKET HEAD CAP SCREW M6	10
22	B401305	CABLE CLIP	4
23		LEFT SIDE BAR	1
24		RIGHT SIDE BAR	1
25	B3822501-0	FRONT COVER	1
26		SOCKET HEAD SCREW M10	2
27		PHIL. PAN HEAD SCREW M4	6
28	B3822701-0	REAR COVER	1
29	ADPT31	ADAPTER UNIT 9VDC 120VAC	1
30		CABLE TIE CV100	1

MODEL 2500KL EXPLODED VIEW OF SCALE

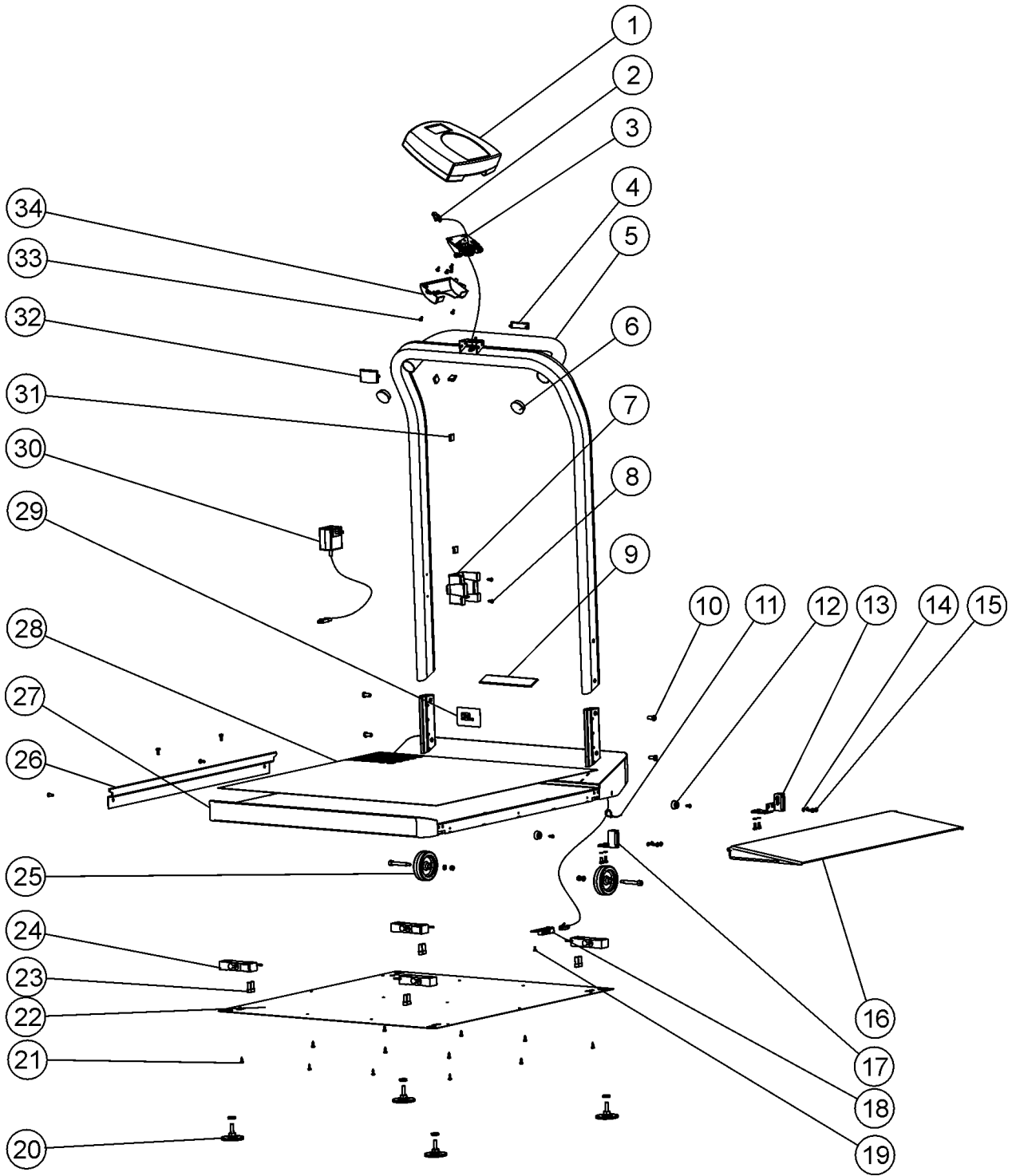

MODEL 2500KL PARTS LIST

Key No.	Part No.	Description	Qty.
1	B1109401-0	DISPLAY ASSEMBLY	1
2	B2033701-0	MAIN BOARD TO JUNCTION BOX CABLE	1
3	B2266901-0	TILT MECHANISM ASSEMBLY	1
4	B3822601-0	BACK BASE COVER	1
5	B3823401-0	HANDRAIL	1
6	B401307	PLASTIC TUBE COVER DIA. 38	2
7	B3817001-0	ADAPTER HOLDER	1
8		SHEET METAL SCREW M3.5	4
9		HEALTH O METER LABEL	1
10		SOCKET HEAD CAP SCREW M8	4
11		CABLE TIE CV100	1
12	B401308	RUBBER BUMPER	2
13	B3823601-0	RIGHT RAMP HINGE	1
14		SPRING LOCK WASHER NC10	8
15		PHIL. PAN HEAD SCREW M5	12
16	B3823501-0	RAMP	1
17	B3823701-0	LEFT RAMP HINGE	1
18	B2138901-0	CON. DIG BOARD	1
19		PHIL. PAN HEAD SCREW M3	1
20	B2266701-0	PLASTIC FOOT M10 ASSEMBLY	4
21		PHIL. PAN HEAD SCREW #8*1/2"	9
22	3823801-0	BOTTOM COVER	1
23		SOCKET HEAD CAP SCREW NC5/16-18*3/4"	8
24	B1304202-0	LOAD CELL	4
25	B2267201-0	RUBBER WHEEL ASSEMBLY	2
26	B3823901-0	GUARDRAIL	1
27		SCALE BASE ASSEMBLY	1
28	B3824101-0	PVC MAT	1
29		MODEL LABEL	1
30	ADPT31	ADAPTER UNIT 9 VDC 120VAC	1
31	B401305	CABLE CLIP	4
32	B3822501-0	BASE COVER	1
33		PHIL. PAN HEAD SCREW M4	6
34	B3822701-0	REAR COVER	1

NOTE: A second Ramp is available separately as 2500RAMP.

MODEL 2600KL EXPLODED VIEW OF SCALE
View of Scale in Folded Position

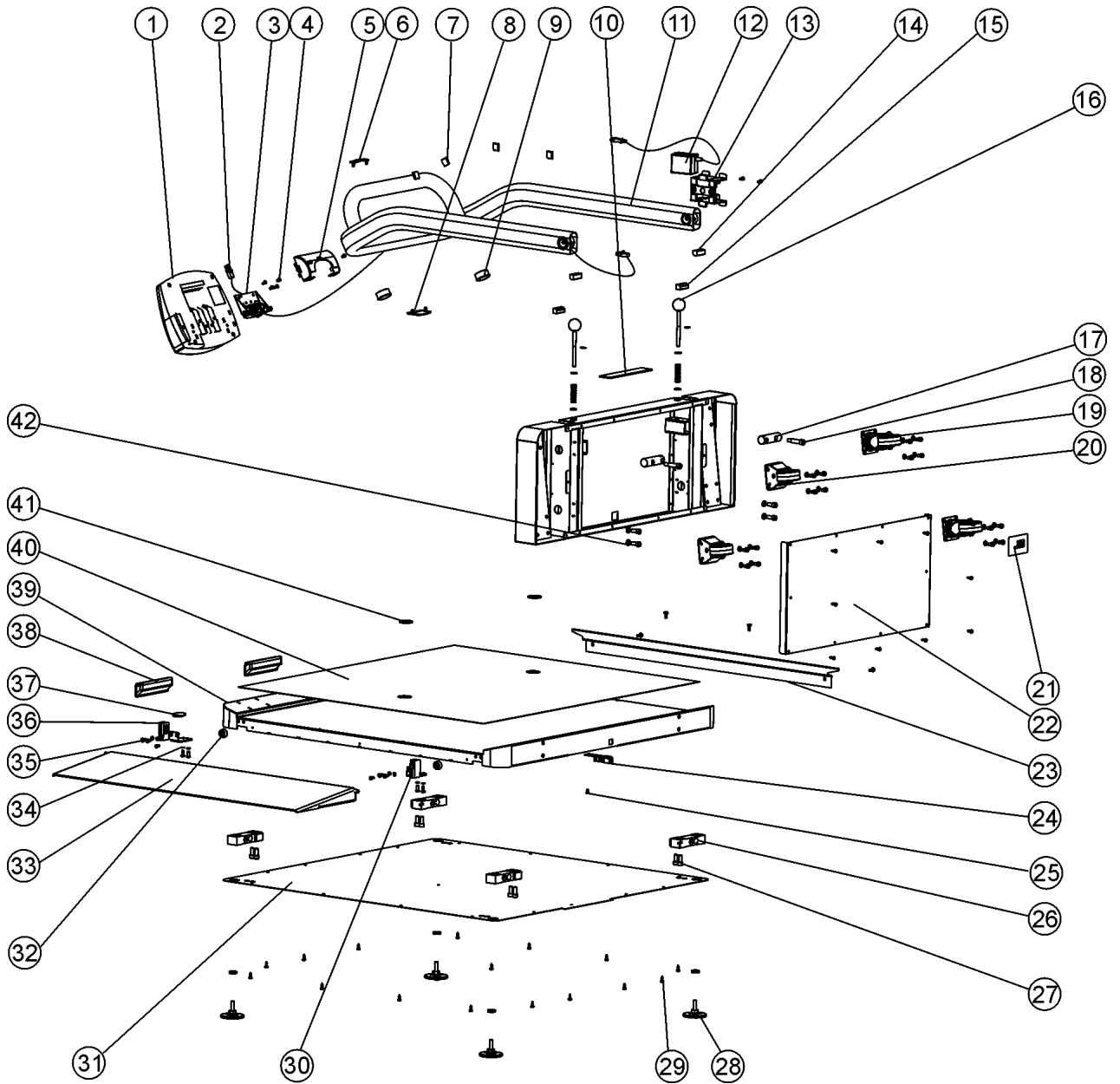

MODEL 2600KL PARTS LIST

Key No.	Part No.	Description	Qty.
1	B1109401-0	DISPLAY ASSEMBLY	1
2		MAIN BOARD TO JUNCTION BOX CABLE	1
3		TILT MECHANISM ASSEMBLY	1
4		PHIL. PAN HEAD SCREW M4	6
5	B3822701-0	REAR COVER	1
6	B3822601-0	BACK BASE COVER	1
7	B401305	CABLE CLIP	4
8	B3822501-0	BASE COVER	1
9		PLASTIC TUBE COVER DIA. 38	2
10		HEALTH O METER LABEL	1
11		HANDRAIL	1
12	ADPT31	ADAPTER UNIT 9VDC 120VAC	1
13	B3817001-0	ADAPTER HOLDER	1
14		HANDRAIL OPEN RUBBER STOPPER	2
15		HANDRAIL CLOSED RUBBER STOPPER	2
16	B2267601-0	HANDRAIL LOCKING PIN ASSEMBLY	2
17	B3827201-0	HANDRAIL PIVOT	2
18		SOCKET HEAD SHOULDER SCREW 10(M8)*30	2
19	B2267301-0	SWIVEL CASTER 60 ASSEMBLY	2
20	B2267401-0	FIXED CASTER 60 ASSEMBLY	2
21		MODEL LABEL	1
22	B3826901-0	BACK BOX COVER	1
23	B3827001-0	GUARDRAIL	1
24	B2138901-0	CON. DIG BOARD	1
25		PHIL. PAN HEAD SCREW M3	1
26	B1304202-0	LOAD CELL	4
27		SOCKET HEAD CAP SCREW NC5/16-18*3/4"	12
28	B2266701-0	PLASTIC FOOT M10 ASSEMBLY	4
29		PHIL. PAN HEAD SCREW #8*1/2"	32
30	B3823601-0	RIGHT RAMP HINGE	1
31	B3826801-0	BOTTOM COVER	1
32	B401308	RUBBER BUMPER	2
33	B3827401-0	RAMP	1
34		SPRING LOCK WASHER NC10	8
35		PHIL. PAN HEAD SCREW M5	12
36	B3823701-0	LEFT RAMP HINGE	1
37	B401328	SCOTCHMATE LOOP	1
38	B401300	HANDLE	2
39	B3827301-0	BASE	1
40	B3827101-0	PVC MAT	1
41	B401327	SCOTCHMATE HOOK	2
42		SPRING LOCK WASHER M8	4

NOTE: A second Ramp is available separately as 2600RAMP.

PC Communication Protocol

This scale uses an escape protocol for communicating with a PC and over the USB and serial port 2 (serial port 1 : connecting to the printer) . In an Escape protocol, the escape (<esc> or ASCII 27) is used to indicate that there is a command, and not data, following.

Two scenarios have been defined: Scale initiated communication and PC initiated communication. The following is a table of what can be sent across the communications line.

Scale Initiated	ESC Value	PC Initiated	ESC Value
Send Single reading	R	Update Firmware	U
Send continuous reading	R	Request current values/settings	Q
Send bulk readings	R	Diagnostics	A
Send Diagnostics	A	Send scale control messages	C
		Request stored data	R
		Set stored data	S
		Delete stored data	X

The following is a complete list of ESC characters that will be used:

Name	ESC character	ESC value with parameters	Description
Reading	R	R	This will tell the PC that the scale is sending a reading. Immediately following this will be the value that is sent (i.e. <ESC>R<ESC>I1234567890<ESC>W200.00<ESC>Nm<ESC>...<ESC>E
ID	I	Iccccccccc ¹	This is the patient ID. (10 chars)
Weight	W	Wnnn.nn	This is the patient weight (i.e. W200.05 means 200.5)
Height	H	Hnnn.nn	This is the patient height
TARE	T	Tnnn.nn	This is the TARE weight that the scale is taring out
BMI	B	Bnnn.n	This is the patient's BMI
End Of Packet(EOP)	E	E	This indicates that the end of the command/datapacket has been reached
Units	N	Nc	This indicates in which unit the values have been taken (m=metric, c=constititional)
Power Status	J	J	Requests the power status of the scale. The response to this will be either a <ESC>O<ESC>E or <ESC>F<ESC>E or <ESC>L<ESC>E
On	O	O	When prompted for a power status, this will indicate that the scale is turned on
Off	F	F	When prompted for a power status, this will indicate that the scale is turned off (or is in low power/sleep mode) When in Low Power mode, the scale will return L
DateTime	D	Dnnnnnnnnnn nn	This is a time and date string (MMDDYYYYhhmmss)
Update	U	Uc	This command has a parameter c, which will help doing the update of the firmware. First of all the PC will initiate the update by sending an Ur (Request for update). The scale will reply with Uc (Clear to send) or Ue (error, don't send). Then the scale will send U127K or U127B (the length of the data that is following in

¹ We used descriptive characters to show the type of the parameters. These are: c=Character, n=Numeric. The number of parameters indicates the set number of placeholders for these characters and numbers (i.e. Zccc indicates that a value containing 3 characters will be given.)

			Kbytes or Bytes) and send the data.
Request	Q	Qccc	This is a request to receive scale global values such as brightness of LCD, auto hold time, keypad beep volume, etc. (See Table A) (i.e. <ESC>QAHT will return the Auto Hold Time of 10 seconds like this: <ESC>PAHT=10<ESC>E)
Name	ESC character	ESC value with parameters	Description
Response	P	Pccc=cccccc	This will be the scales response to the request mentioned above
Diagnostics(1)	A	Accc	This is the request for a diagnostic test on certain parts of the scale (such as battery life, loadcells, keypad, LCD etc.). (See Table B)
Diagnostics(2)	Z	Zccc	This will be the response of the diagnostics done on the scale. Values will include error codes to indicate what is wrong with the scale, or all zeros to indicate that all is well.
Control (set a value)	C	Cccc=cccccc	This is to set the value of the scale's global settings such as backlight, auto hold time, keypad beep volume etc. (See Table A) (i.e. <ESC>CAHT=20<ESC>E will set the Auto Hold Time to 20 seconds)
Get subject record data and readings	G	G	This will return all the information from both the subject record data as well as the readings stored in the readings table.
Set subject record data	S	S	This will set the subject record data for a specific patient. Immediately following this will be the value that is set. (i.e. <ESC>S<ESC>I1234<ESC>T200<ESC>Um<ESC>E will set the TARE for patient ID1234 to 200kg)
Clear readings	X	X	This will clear all the values stored in the readings table on the scale. Only the subject record data will not be deleted.
Clear subject record data	Y	Y	This will clear the subject record data for a specific patient. The patient ID will follow the Y immediately (<ESC>Iccccccccc). If no ID is given, ALL the data will be cleared.

Name of Control	Identifier	Unit
Auto Hold Time	AHT	nn (Seconds)
Auto Off Time	AOT	nn (Minutes)
Sleep Time	STM	nn (Seconds)
Keypad Volume	VKE	nn (01..10)
Stable weight Volume	VSW	nn (01..10)
Alarm Volume	VAL	nn (01..10)
Display of Date/Time	DAT	nn (01 or 10)
Backlight	BAC	nn (01..10)
Contrast	CON	nn (01..10)
Weight Display Mode (fractions(f), decimals(d) or Pounds and ounces (p))	WDM	c (f,d,p)
Tare Weight	TAR	nnn.nn (Kg)
Unit Of Measure (Metric or constitutional)	UOM	c (m or c)
Positions left in RAM	RAM	nnnn (0..max)

Table A - Scale Global Values List and Identifiers

Name of component to test	Identifier	Error Code
Load Cell A	LCA	E3A
Load Cell B	LCB	E3B
Load Cell C	LCC	E3C

Load Cell D	LCD	E3D
Battery	BAT	E4L(Bat Low, but still usable) or E4U (Bat Low and Unstable)
PC Communication (USB)	PCC	E05
Write to RAM	WRM	E08
Read from RAM	RRM	E09

Table B - Components to test

The different tables on the scale:

There will be two data tables on the scale. The first will store the subject record data (patient-related data that does not change) and the second will store the data recorded during the readings made.

Subject record data

Fields: *ID, TARE, HEIGHT*

Readings

Fields: *Index (referring to the ID from the Subject Record Table), Weight, Date-time*

Sample and explanation of esc protocol

1. When the scale measures the weight of a patient and sends this over the communications line to the PC, it will look like this:

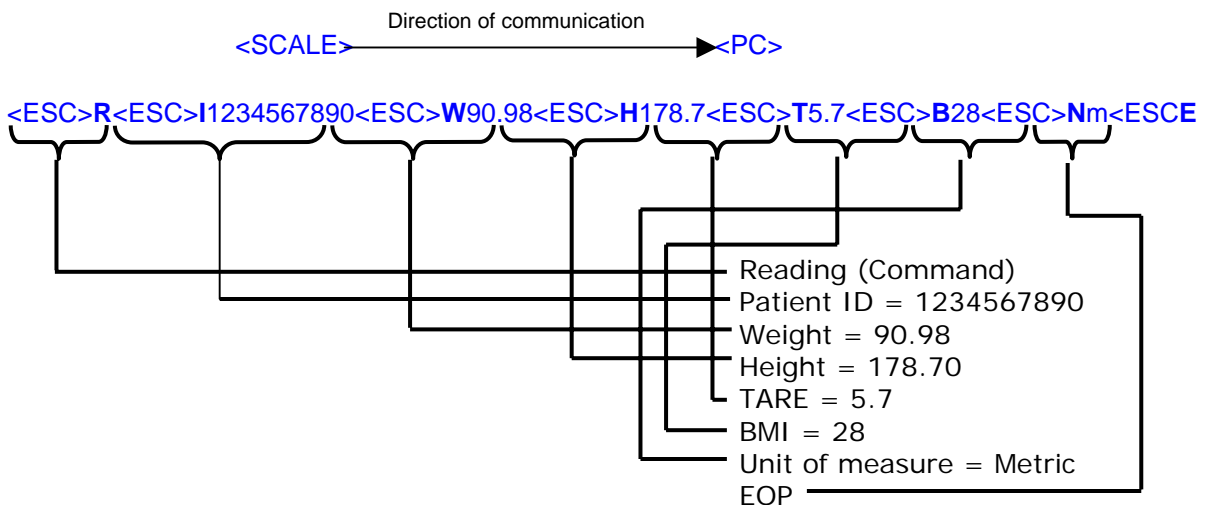

2. When the PC requests the values of the stored weighings, it will look like this:

First the PC will ask the scale to send the data. We do this with the "Get Subject Record Data and Readings" command.

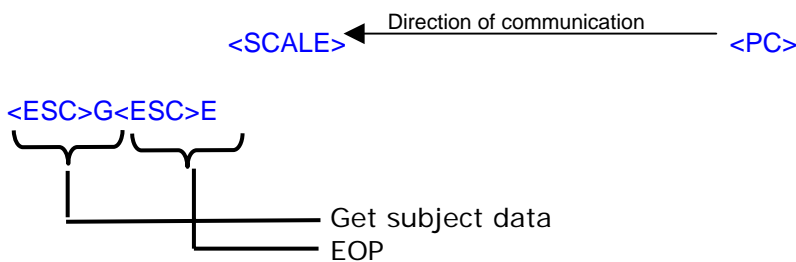

Then the scale will reply with the stored data.

<SCALE> Direction of communication → <PC>

<ESC>R<ESC>I1234<ESC>W200.19<ESC>H70.5<ESC>B28<ESC>T0.0<ESC>Nm<ESC>R<ESC>I1235<ESC>...<ES

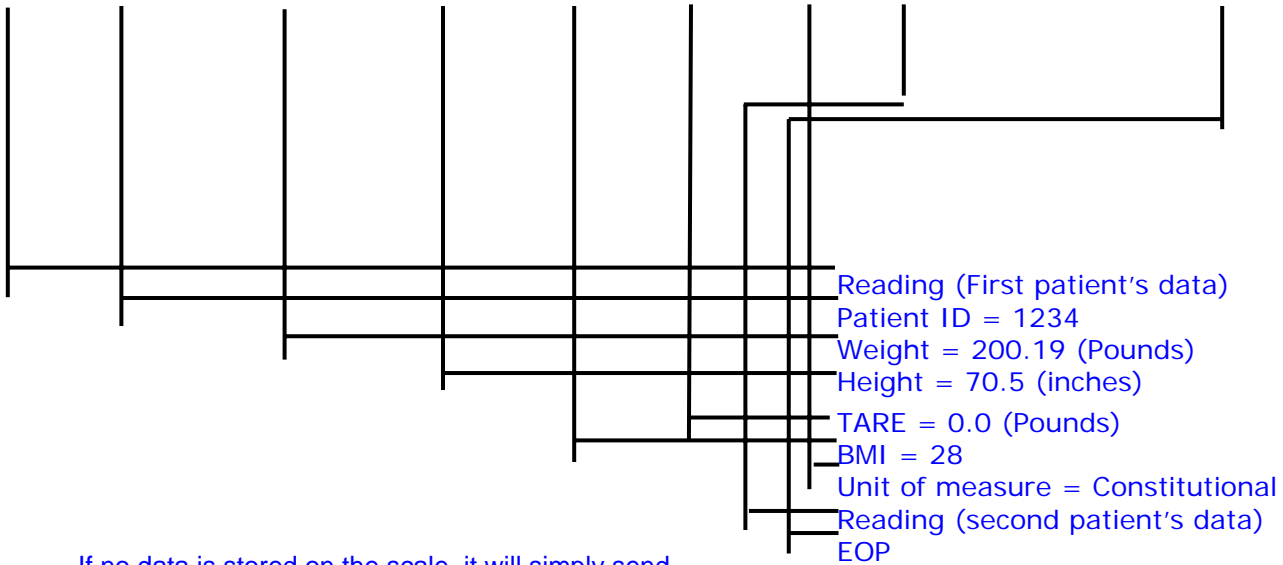

If no data is stored on the scale, it will simply send

<ESC>R<ESC>E

Pin Configuration for ProPlus Cables

The pins of the two connectors are connected as follows:

RJ45	Function	DB9
4	TX	2
2	RX	3
1	GND	5

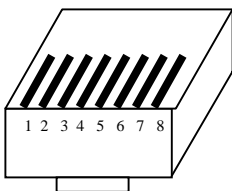

RJ45

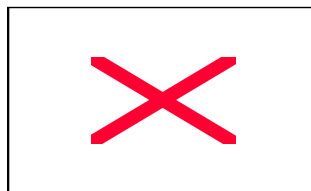

DB9

NOTE: Connect the printer cable to the PORT 2 of the scale

Transmission Parameters:NOTE

Baud Rate	9600
Parity	None
Databits	8 bits
Stopbits	1bit
Startbits	1 bit
Hardware handshake	None

Printer Parameters



Printer model: CT-S280
Working voltage: DC8.5V-2.5A

This scale is featured with printing function by connecting the printer XXXXX:

1. Connect the printer cable to the PORT 1 of the scale
2. Turn on the printer power
3. Make sure there is no object on the weighing platform
4. Turn on the scale and wait till display show ZERO and 0.0 before step on the scale
5. Step on the scale and weigh
6. Input the data of patient ID, height, weight of wheelchair and etc.
7. Press 3 (PRINT) key , printer will print out the patient's ID, weight, height, BMI and etc.

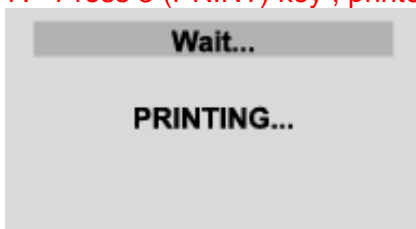

Pin Configuration for ProPlus PrinterCables

RJ45	Function	DB9
6	TX	3
7	GND	2

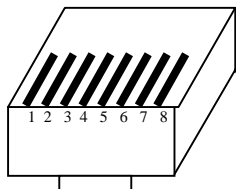

RJ45

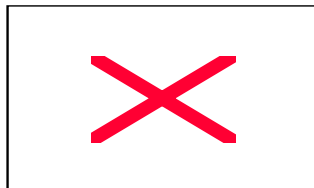

DB9

Content from printer as below:

1. ID
2. Weight
3. Height
4. BMI
5. Tare Weight

NOTE: Make sure the printer prior for the scale to print it normal
NONE: Connect the printer cable to the PORT 1 of the scale

WARRANTY

LIMITED WARRANTY

What does the Warranty Cover?

Pelstar LLC scales are warranted from date of purchase against defects of materials or in workmanship for a period of three (3) years. If product fails to function properly, return the product, freight prepaid and properly packed to Pelstar. See "To Get Warranty Service" below for instructions. If manufacturer determines that a defect of material or in workmanship exists, customers' sole remedy will be repair or replacement of scale at no charge. Replacement will be made with a new or remanufactured product or component. If the product is no longer available, replacement may be made with a similar product of equal or greater value. All parts including repaired and replaced parts are covered only for the original warranty period.

Who is Covered?

The original purchaser of the product must have proof of purchase to receive warranty service. Pelstar dealers or retail stores selling Pelstar products do not have the right to alter, or modify or any way change the terms and conditions of this warranty.

What is Excluded?

Your warranty does not cover normal wear of parts or damage resulting from any of the following: negligent use or misuse of the product, use on improper voltage or current, use contrary to the operating instruction, abuse including tampering, damage in transit, or unauthorized repair or alternations. Further, the warranty does not cover Acts of God, such as fire, flood, hurricanes and tornadoes. This warranty gives you specific legal rights, and you may also have other rights that vary from country to country, state to state, province to province or jurisdiction to jurisdiction.

To get Warranty Service

Make sure you keep your sales receipt or document showing proof of purchase.

Call 1(800) 638-3722 or **1 708 377-0600** to receive a return authorization number. Attach proof of purchase to your defective product along with your name, address, daytime telephone number and description of the problem. Carefully package the product and send with shipping and insurance prepaid to:

Pelstar LLC
Attention R/A# _____
Repair Department
11800 South Austin Avenue
Unit B
ALSIP, IL 60803. U.S.A

If your scale is not covered by warranty, or has been damaged, an estimate of repair costs or replacement costs will be provided to you for approval prior to servicing or replacing.

Pelstar LLC

11800 South Austin Avenue Unit B ALSIP, IL 60803, U.S.A • 1 800 638-3722 or +1 708 377-0600.

www.homscales.com

Health o meter ProPlus products are manufactured, designed and owned by Pelstar LLC.

Health o meter® is a registered trademark of Sunbeam Products Inc., Boca Raton, FL 33431.
ProPlus® is a registered trademark of Pelstar LLC

Patent No. D508, 655

Health o meter[®]

P r o f e s s i o n a l

www.homscales.com

BALANCES ELECTRONIQUES PRO PLUS[®]

MODELES 2101KL, 2500KL, & 2600KL

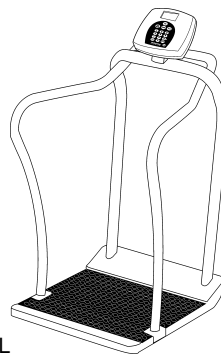

2101KL

**BALANCE A MAINS
COURANTES**

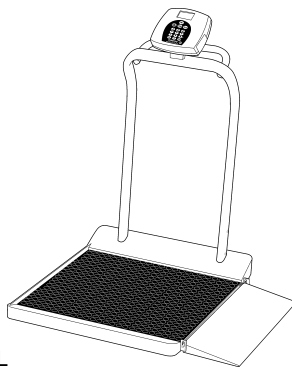

2500KL

Balance chaise roulante

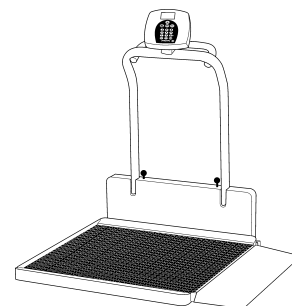

2600KL

Balance chaise roulante pliable

**VEUILLEZ ENREGISTRER VOTRE PRODUIT POUR BENEFICIER DE LA
GARANTIE, A L'ADRESSE WWW.HOMSCALES.COM**

Nr de brevet D508,655

BALANCES ELECTRONIQUES PRO PLUS® MODELES 2101KL, 2500KL, ET 2600KL

TABLE DES MATIERES

PRECAUTION ET PREVENTION	31
SPECIFICATIONS.....	31
INSTALLATION	32
MODE DE FONCTIONNEMENT	32
MAINTENANCE.....	44
LOCALISATION DES PANNES	45
MODE DE CALIBRAGE	46
SCHEMA DU BLOC D’AFFICHAGE EN PIECES DETACHEES	47
LISTE DES PIECES DU BLOC D’AFFICHAGE	47
2101KL - SCHEMA DE LA BALANCE EN PIECES DETACHEES	48
2101KL - LISTE DES PIECES.....	49
2500KL - SCHEMA DE LA BALANCE EN PIECES DETACHEES	52
2500KL - LISTE DES PIECES.....	53
2600KL - SCHEMA DE LA BALANCE EN PIECES DETACHEES	54
2600KL - LISTE DES PIECES.....	55
GARANTIE	56

PRECAUTION ET PREVENTION

Pour prévenir toute blessure ou tout dégât accidentels, veuillez scrupuleusement vous conformer aux instructions suivantes :

- Ne déplacez pas la balance électronique lorsque son plateau est chargé.
- Pour obtenir une lecture du poids exacte, placez la balance électronique sur une surface plane et stable.
- Pour obtenir une lecture du poids exacte, vérifiez le bon fonctionnement de la bascule en appliquant la procédure décrite dans ce manuel avant chaque utilisation.
- Ne pas utiliser en présence de substances inflammables.
- Le fonctionnement sous d'autres tensions et fréquences que celles spécifiées dans ce manuel est susceptible d'endommager l'appareil.
- Si l'indicateur « LOW BAT » est actif, remplacez les piles ou connectez dès que possible la balance à une source d'alimentation CA de façon à obtenir une lecture du poids exacte.

SPECIFICATIONS

GENERALITES

Les balances électroniques ProPlus® de Health o meter, Modèles 2101KL, 2500KL, et 2600KL utilisent une technologie très sophistiquée de microprocesseur. Chaque instrument de précision est conçu pour donner la mesure exacte, fiable et répétable du poids et présente des caractéristiques qui font de la pesée un processus simple, rapide et pratique.

Cette balance est réglée pour mesurer le poids par l'application d'une technologie de pesée spéciale, sensible au mouvement, qui permet de déterminer le poids d'un patient qui n'est pas immobile. Mais elle peut aussi être réglée pour mesurer le poids vif : cf. page 40 pour suivre les instructions de modification du réglage.

Le poids peut être lu en livres (nombres décimaux, fractions de lb. ou lb/oz) ou en kilogrammes. La balance est équipée d'une barre d'appui recouverte pour assurer le confort et la sécurité du patient ainsi que d'une tête de lecture sur pivot tournant à 180 degrés et permettant de lire le poids de n'importe quel côté de l'appareil. Pour les balances à plateformes (2101KL, 2500KL et 2600KL), deux roues sont incluses pour plus de mobilité.

La balance peut être utilisée avec son adaptateur électrique CA ou avec 6 piles "D" (non incluses).

SPECIFICATIONS DES BALANCES ELECTRONIQUES

Capacité et Résolution 2101KL, 2500KL & 2600KL	1,000 Lb x 0.2 Lb / ¼ lb / 4 oz (454 Kg x 0.1 Kg)
Exigences électriques	Adaptateur modèle ADPT31* (USA-CSA seulement) 120 VAC-9VDC 60Hz (NON FOURNI) ou 6 piles D. Adaptateur modèle ADPT30*(IEC)120-240 VAC-9VDC 50-60Hz (NON FOURNI)
Environnement	Température de fonctionnement : 10° à 35° (50°F à 95°F) Température de stockage : 10° à 35° (30°F à 125°F) Humidité : 85%

SCALE SPECIFICATIONS (continued)

Dimensions Modèle 2101KL	Dimensions de la plateforme Longueur : 22" (56 cm) Largeur : 26 (66 cm) Hauteur : 2¼" (5.7cm)	Dimensions et poids du produit Longueur : 30" (76 cm) Largeur : 27¾" (70.5 cm) Hauteur : 492/5" (125 cm) Poids 72Lb (32.5Kg)
Dimensions Modèle 2500KL	Dimensions de la plateforme Longueur : 291/3" (74.4 cm) Largeur : 281/3" (72 cm) Hauteur : 2¼" (5.7 cm)	Dimensions et poids du produit Longueur : 36¼" (92 cm) Largeur : 40¼" (102 cm) Hauteur : 492/5" (125 cm) Poids 79Lb (36Kg)
Dimensions Modèle 2600KL	Dimensions de la plateforme Longueur : 352/5" (90 cm) Largeur : 321/3" (82.6 cm) Hauteur : 2¼" (5.7cm)	Dimensions et poids du produit Longueur : 423/4" (108.5 cm) Largeur : 462/5" (118 cm) Hauteur : 492/5" (125 cm) Poids 110 Lb (50 Kg)

Employez seulement l'adaptateur de Healthometer Professional, Modèle ADPT31

INSTALLATION

Cette balance est livrée avec la fonction de verrouillage du menu activé. La fonction Verrouillage du Menu désactive certains boutons du clavier de la balance, empêchant ainsi les utilisateurs non-autorisés de modifier les réglages de votre balance. Ce Verrouillage peut être temporairement contourné pour vous permettre de personnaliser la fonction de votre balance.

Veillez vous référer à la page 34 pour les instructions expliquant comment contourner le Verrouillage du Menu.

1. Retirez le film protecteur en plastique du clavier et de l'écran.
2. Placez les piles dans le logement prévu à cet effet (cf. § « Remplacement des piles »).
3. Branchez l'adaptateur CA de la balance à la source d'alimentation électrique.
4. **Assurez-vous qu'il n'y a aucun objet sur la plateforme à peser**
5. Appuyez sur la touche de Marche/Arrêt (ON/OFF) pour allumer l'appareil. L'écran affiche le nom « Health o Meter Pro Plus » suivi de la mention « 000Lb00oz ». ^(a)
6. Placez un poids [ne dépassant pas la capacité] sur la bascule. L'écran de visualisation affiche la mention « WEIGHING » (« PESEE ») jusqu'à l'exécution complète du calcul et l'affichage du poids.
7. Appuyez sur la touche KG/LB pour sélectionner l'unité de poids de votre choix (Lb/Kg). ^(b) *
8. Appuyez sur la touche REWEIGH (REPESEE) pour renouveler le processus de pesée.
9. Retirez l'objet du plateau, la balance se remet alors à zéro et l'écran affiche la mention « ZERO » sur le côté supérieur droit, accompagnée de « 000Lb00oz ».
10. Déconnectez la balance et son adaptateur CA du secteur électrique. La balance s'éteint. Appuyez à nouveau sur la touche ON/OFF) et la balance basculera sur piles.

REMARQUE : Si la procédure d'installation a échoué, consultez la fiche de localisation des pannes. Si le problème persiste, veuillez avoir recours au technicien qualifié.

(a) Pour régler la luminosité de fond et/ou le contraste de l'écran: cf. page 40.

(b) Pour passer du mode d'affichage en livres aux fractions ou décimales: cf. page 34.

Remplacement des piles

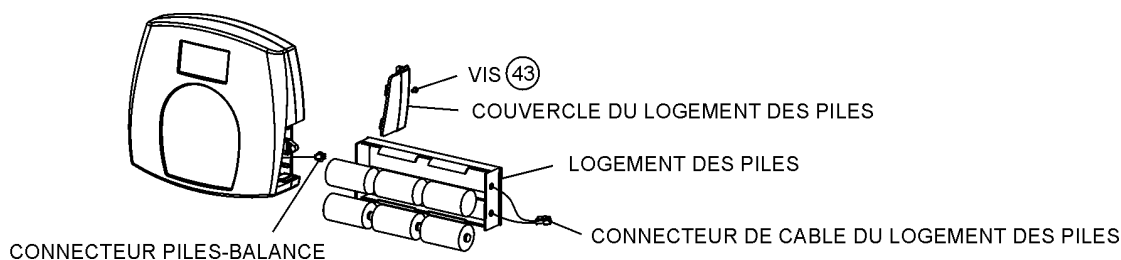

Figure 1. Remplacement des piles

(Cf. Liste des pièces, page 47, pour plus de détails sur les pièces suivies du symbole (#))

1. Débranchez la balance.
2. Retirez le couvercle du logement des piles du bloc d'affichage.
3. Débranchez le connecteur de câble du logement des piles du connecteur piles - balance.
4. Retirez le logement des piles avec précautions en le faisant glisser doucement hors du bloc d'affichage.
5. Remplacez les anciennes piles par les nouvelles.**
6. Remplacez avec précautions le logement des piles dans le bloc d'affichage.
7. Branchez le connecteur de câble du logement des piles au connecteur piles - balance.
8. Fixez le couvercle du logement des piles au bloc d'affichage et placez la vis.

** Nous recommandons l'utilisation des piles EVEREADY Energizer® e2TM.

MODE DE FONCTIONNEMENT

1. Assurez-vous qu'il n'y a aucun objet sur la plateforme à peser
3. Appuyez sur l'interrupteur de Marche/ Arrêt (ON/OFF) pour allumer l'appareil.

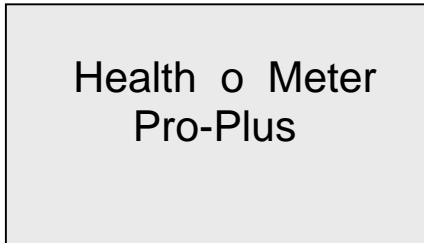













3. Attendez que les mentions « 000Lb00oz » et « ZERO » apparaissent sur le côté gauche de l'écran numérique.
4. Demandez au patient de monter sur la balance. La mention « WEIGHING » (Pesée) figurera à l'écran jusqu'à ce que s'affiche le poids de la personne.
5. Si vous souhaitez effectuer une nouvelle pesée sans faire descendre et remonter le patient sur la balance, il vous suffit d'appuyer sur la touche de repesée « REWEIGH ».
6. Faites ensuite descendre le patient de la balance.

REMARQUE: La balance reviendra toujours par défaut aux derniers réglages et unités utilisés.

AVERTISSEMENT: Si la balance ne sera pas employée pendant un certain temps, enlevez les batteries pour éviter un risque en matière de s.



Figure 2. Keypad

TOUCHE	DESCRIPTION	FONCTION
	POWER	Allume (ON) et éteint (OFF) l'appareil.
	ZERO	Met la balance à zéro avant la pesée.
	HOLD/RELEASE	Maintient l'affichage du poids de l'objet pesé, et ce, jusqu'à la pression suivante de la touche qui effacera cette valeur de l'écran. Sert aussi à faire défiler le menu vers le bas.
	REWEIGH	Permet de renouveler la pesée du patient sans le faire descendre de la balance.
	KG/LB	Alternance entre kilogrammes et livres. Également utilisé pour le défilement haut dans le menu. Pour activer ou désactiver uniquement le mode KG ou LB (verrouillage) vous devez appuyer et maintenir le bouton KG/LB pendant 13 secondes. Voir la REMARQUE ci-dessous
	MENU	Enfoncez et maintenez pendant 10 secondes pour entrer dans le menu de la balance.
	BMI	Guide la saisie de données pour calculer l'Indice de Masse Corporelle (IMC) du patient (BMI = <i>Body Mass Index</i>).
	PRINT	Imprime les données relatives au patient (à condition que l'imprimante soit reliée à la balance).
	ID	Appelle l'entrée du numéro d'identification (ID) du patient. Cet ID sera conservé avec tous les pesages effectués jusqu'à ce qu'ils soient effacés ou qu'un ID différent soit entré.
	TARE	Guide la saisie de la valeur de la TARE qui sera déduite du poids sur la plateforme. Cette même touche sert à annuler le poids de la tare (remet l'affichage à zéro).
	EXIT	Revient un pas en arrière si l'on se trouve dans le menu et modes de saisie de données.
	ENTER	Sert à valider les commandes et introduire les données dans la bascule.

REMARQUE : Le mode de verrouillage évite à la balance d'alterner entre KG et LB jusqu'à ce qu'elle soit désactivée.

MENU

Sur l'écran du menu, l'utilisateur peut régler ses préférences et/ou déterminer le mode de traitement des données enregistrées à appliquer par la balance. Il peut feuilleter le menu par le biais des touches indiquant les flèches ascendante et descendante (▲▼) ou en tapant à l'aide du clavier le numéro de position du menu correspondant. Le menu dispose d'un mode d'opération par « tamponnement » : une pression sur la flèche descendante lorsque le menu a été déroulé jusqu'au bout ramènera celui-ci à son début.

MENULOCK

REMARQUE : Le mode par défaut de la balance est réglée de manière à ce que le menu des options soit verrouillé. Si le bouton du menu est pressé avant l'activation du menu des options, « MenuLock » s'affiche sur l'écran. Pour réactiver temporairement l'utilisation des touches du MENU, pressez et maintenez le bouton MENU pendant 5 secondes. Pendant le temps d'accès au menu, l'écran affichera « menuLock ». Après cinq secondes, le menu apparaîtra su l'écran et vous pouvez commencer à naviguer dans le menu.

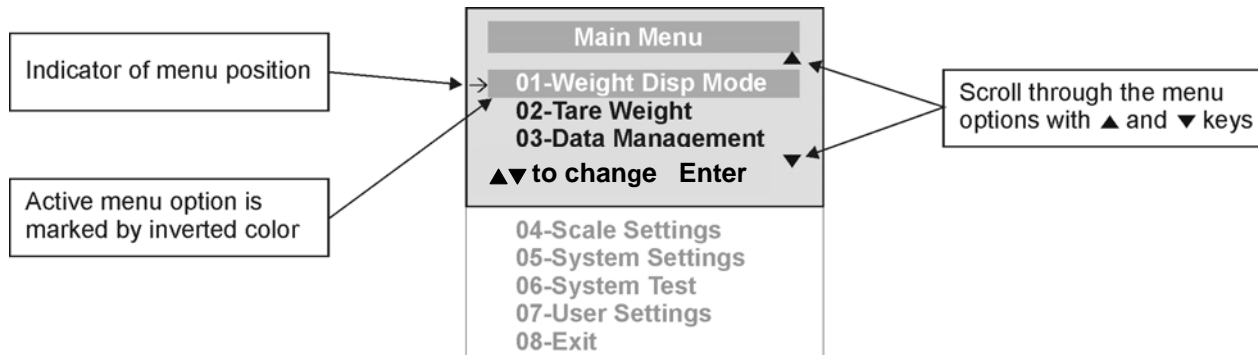

Figure 3. Menu Principal

01 MODE D’AFFICHAGE DU POIDS

(ne s'applique que pour les valeurs en livres, et NON pour les valeurs métriques)

Avant d'effectuer des modifications aux réglages de cette balance, veuillez vous référer au «Menu » ci-dessus afin d'activer temporairement la touche Menu.

L'utilisateur peut régler l'affichage de l'écran soit en fractions de livres (en 1/4, 1/2 ou 3/4 lb), en livres ou en onces (résolution de 4 onces) ou en décimales (résolution de 0.2 lb). Lorsque les kilogrammes (KG) sont utilisés comme unité de mesure, ces réglages sont sans effets. Le mode sélectionné est utilisé pour tous les écrans.

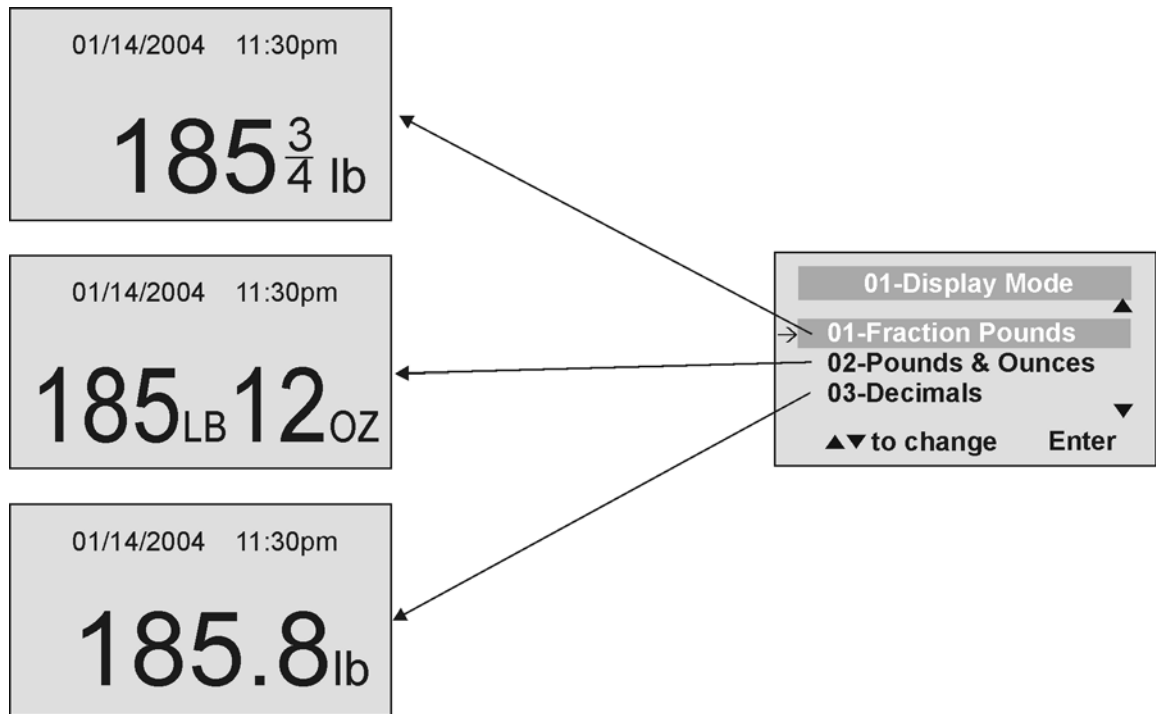

Figure 4. Mode d'affichage du poids

02 POIDS DE LA TARE

Avant d'effectuer des modifications aux réglages de cette balance, veuillez vous référer au «Menu » de la page 34 afin d'activer temporairement la touche Menu.

REMARQUE: Etant donné le degré de sensibilité de la balance, nous recommandons d'utiliser la fonction de pesée (REWEIGH) avant de régler le poids de la TARE, afin d'éliminer toute interférence éventuelle de l'opérateur avec l'objet à tarer.

Il existe deux manières d'introduire manuellement le poids de la tare (par ex. le poids d'un fauteuil roulant, de chaussures, etc.) : appuyez sur MENU (1), maintenez pendant **5** secondes et sélectionnez l'option 02- «Tare Weight » ou appuyez sur TARE (9). En l'absence d'objet sur la plateforme (la valeur affichée est zéro, il n'y a pas de tare) et si l'utilisateur appuie sur la touche de la TARE (9), la fenêtre du Poids de la Tare s'ouvre et le guide pour introduire et valider la valeur de la TARE. REMARQUE : le poids de la tare est introduit par paliers de : 4oz, 0.2lb, ¼lb. La valeur introduite apparaît avec le signe moins (-). Ensuite, la balance revient en position normale. Cette valeur de TARE est mémorisée jusqu'au prochain changement ou effacement. Si le poids à tarer n'est pas entré en dedans de 30 secondes, la balance retournera à l'opération initiale et le MenuLock sera activé.

Important : redexce sap tiod en ERAT sdiop eL 250lb .



L'affichage de la mention TARE indique que l'objet a bien été taré (La figure 5 montre l'affichage après le retrait du poids taré de la plateforme de la balance)

Le chiffre à changer clignotera et le clignotement se déplacera de gauche à droite après introduction du chiffre approprié à l'aide des touches indiquant les flèches ▲ (pour la gauche) et ▼ (pour la droite).

Figure 5. Poids de la tare

Tarage Automatique

L'utilisateur peut régler le poids d'une tare grâce à la touche correspondante (TARE) - (9) tandis qu'un objet se trouve posé sur la plateforme de la balance. L'affichage se mettra à zéro et la mention TARE sera affichée pour indiquer qu'une valeur de tare est mémorisée (comme le montre la Figure 5 ci-dessus).

Retrait de la Tare

Une simple pression supplémentaire sur la touche portant la mention TARE effacera la valeur de la tare qui se trouve actuellement en mémoire, la mention TARE disparaîtra de l'écran et la balance reprendra son fonctionnement normal.

03 GESTION DES DONNEES

Avant d'effectuer des modifications aux réglages de cette balance, veuillez vous référer au «Menu » de la page 34 afin d'activer temporairement la touche Menu.

La balance gère les données du patient, y compris son numéro d'identification (ID), son poids, sa hauteur, la tare qui lui est attribuée et son IMC. La valeur est mémorisée ou transférée au PC. Cette fonction s'effectue en ouvrant un nouveau fichier de données.

OUVERTURE D'UN NOUVEAU FICHER DE DONNEES:

1. Appuyez sur la touche ID (7).
2. Tapez le numéro d'identification sur le clavier.
3. Appuyez sur ENTER.

Cette bascule calcule également l'Indice de Masse Corporelle (IMC) (*BMI = Body Mass Index*).
CALCUL de l'IMC :

1. Installez le patient sur la plateforme de la balance.
2. Appuyez sur la touche IMC (BMI) (2).
3. Suivez les instructions données à l'écran pour introduire la hauteur du patient à l'aide du clavier, suivant des écarts de 1/4" (1=1/4, 2=1/2, 3=3/4) ou de 1 cm (appliquez les pouces - inches - pour un poids donné en lb, et les cm pour les kg). Appuyez sur ENTER pour valider.
4. L'indice IMC du patient apparaît alors à l'écran.

Notez : La balance ne calcule pas l'IMC d'un patient de 12 kgs ou moins. Si la taille n'est pas entrée en dedans de 30 secondes après avoir appuyé sur la touche BMI, la balance retournera à l'opération initiale.

La balance offre deux options pour gérer votre information : transférer/ télécharger les valeurs ou les stocker. La première option télécharge (transfère) automatiquement la valeur sur votre ordinateur personnel. La seconde option met la valeur en mémoire. La capacité maximale de la balance est de 270 fichiers différents.

Avant d'effectuer des modifications aux réglages de cette balance, veuillez vous référer au «Menu » de la page 34 afin d'activer temporairement la touche Menu.

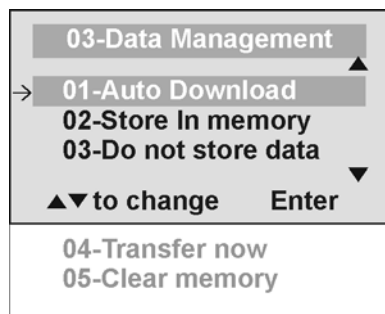

01 Auto Download



Le téléchargement automatique est l'option par défaut, il transfère la valeur au PC dès que le patient descend de la balance ou quand l'utilisateur appuie sur la touche HOLD/RELEASE (Maintien/ Libération) si celle-ci était en position « HOLD ». En l'absence de connexion PC, la valeur n'est ni transférée ni stockée et sera perdue après avoir fait descendre le patient de la balance.

02 Mémorisation

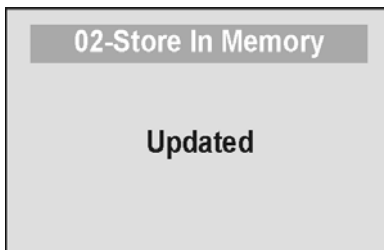

La valeur est mémorisée pour téléchargement ultérieur au PC. Si la mémoire est presque pleine, l'utilisateur en sera averti et l'option de transfert de toutes les valeurs au PC ou de libération de la mémoire lui sera proposée.

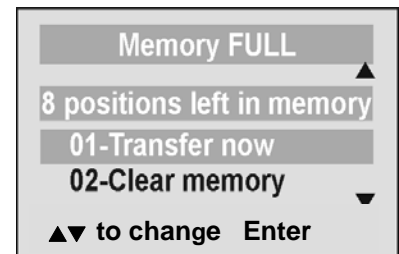

03 Non-mémorisation

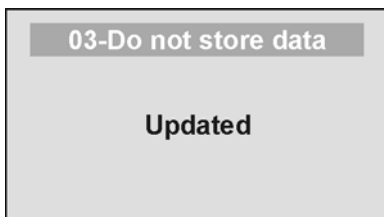

Toutes les informations ne seront pas conservées.

04 Transfert immédiat

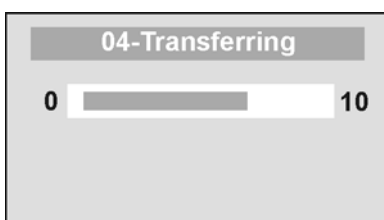

Toutes les valeurs mémorisées sont transférées au PC et la mémoire de la balance est ainsi complètement dégagée. Si le transfert échoue, les valeurs sont maintenues en mémoire jusqu'au succès du transfert ou jusqu'à l'ordre d'effacement.

05 Effacement des données en mémoire

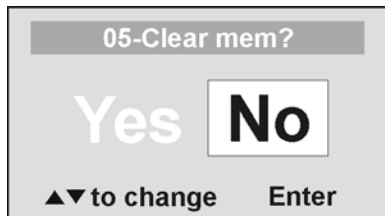

Si vous sélectionnez YES (OUI) et vous appuyez sur Entrée, toutes les valeurs enregistrées dans la mémoire seront effacées. Si vous sélectionnez NON, le dernier menu utilisé s'affichera.

03 REGLAGES DE LA BALANCE

Avant d'effectuer des modifications aux réglages de cette balance, veuillez vous référer au «Menu » de la page 34 afin d'activer temporairement la touche Menu.

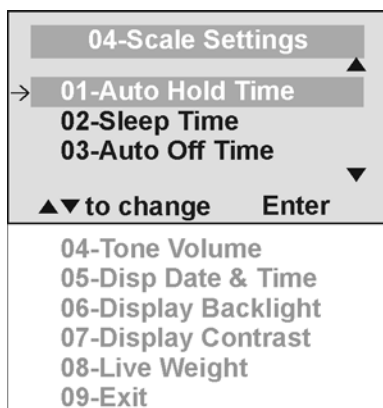

01 Temps de Maintien Automatique

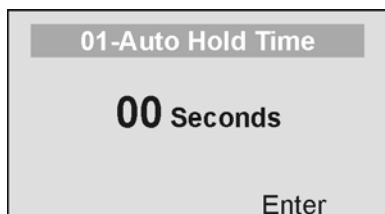

L'utilisateur peut déterminer la durée d'affichage du poids une fois que celui-ci est défini, et ce, que le patient reste ou non sur la plateforme. La durée définie par défaut est l'absence de temps de maintien. Le réglage maximum de cette option est de 30 secondes.

02 Veille

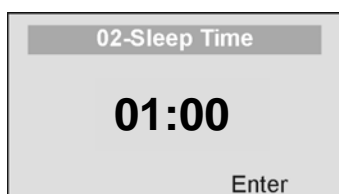

L'utilisateur peut régler le temps à écouler avant que la balance ne se mette en mode de veille. Le réglage par défaut de cette option est de 1 minute. Quand la balance se met en veille, la mention STANDBY (en attente) s'affiche à l'écran. Le

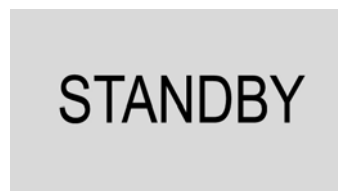

réglage maximum est une durée de veille de 10 minutes.

03 Arrêt automatique

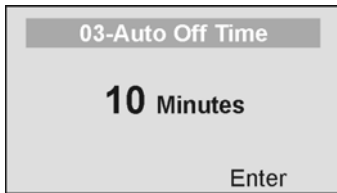

L'utilisateur peut définir le temps d'attente de la balance avant que celle-ci ne s'éteigne automatiquement suite à son inutilisation prolongée. Le temps réglé par défaut est de 10 minutes. Le réglage de cette valeur sur zéro désactive la fonction d'arrêt automatique. **Le réglage maximum est une durée avant l'arrêt automatique, de 60 minutes.**

04 Puissance du son

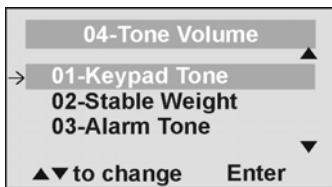

Il existe une option permettant de régler le bip de la balance. Ce son se déclenche quand la bascule vient de définir le poids de la personne ou de l'objet se trouvant sur la plateforme, quand une touche est appuyée, lors de l'allumage de l'appareil, à la fin de l'autotest, ou en cas d'erreur ou d'avertissement.

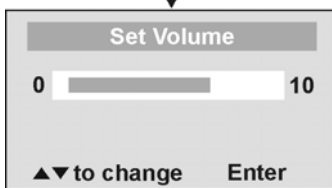

Utilisez les touches ▲ et ▼ du clavier pour régler la puissance du son. Chaque fois que l'utilisateur appuie sur une touche pour modifier le volume, un bip retentit pour indiquer la puissance du son réglée.

05 Affichage de la Date et de l'Heure

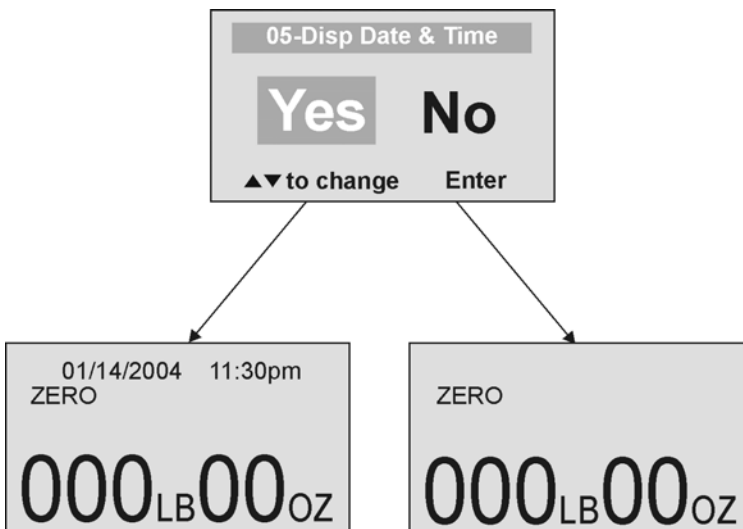

Cette option permet d'activer ou de désactiver l'affichage de la date et de l'heure.

06 Luminosité de fond de l'affichage

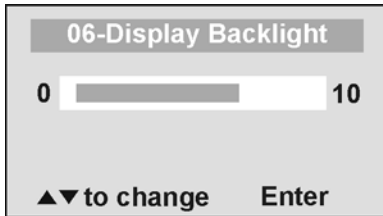

L'utilisateur peut régler la luminosité du rétroéclairage.

07 Contraste

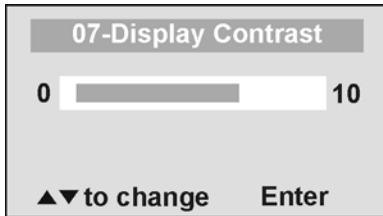

L'utilisateur peut régler le contraste de l'écran LCD.

08 Poids Vif

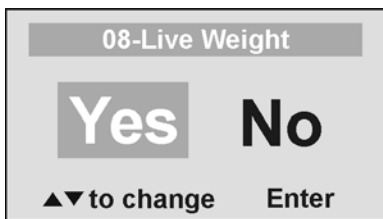

En appuyant sur « Yes » (Oui), l'utilisateur sélectionne le mode Poids Vif et désactive le mode de lecture du poids par sensibilité au mouvement. En mode Poids Vif, le poids affiché variera avec les mouvements du patient; la balance n'appliquera pas le blocage rapide pour fixer la lecture du poids comme elle le fait en mode sensible au mouvement. Appuyez sur la touche REWEIGH (Repesée) pour activer le mode de sensibilité au mouvement et déterminer ainsi la lecture correcte du poids à l'écran. Pour revenir au mode sensible au mouvement, désélectionnez le Poids Vif en appuyant sur l'option " **NO (NON)**".

05 REGLAGES DU SYSTEME

Avant d'effectuer des modifications aux réglages de cette balance, veuillez vous référer au «Menu » de la page 34 afin d'activer temporairement la touche Menu.

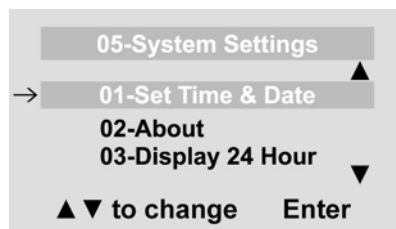

01 Réglage de l'Heure et de la Date

L'utilisateur peut régler l'heure et la date par l'intermédiaire du clavier.

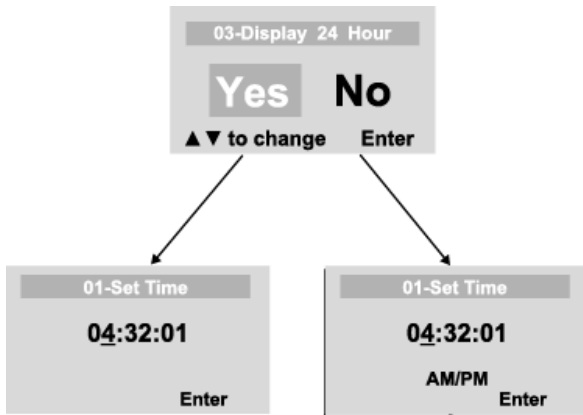

Pour régler l'heure, alternez entre heure, minutes et secondes en utilisant les touches ▲▼ et entrez les valeurs à l'aide du clavier. Si vous réglez "Display 24 Hours" (Affichage 24 heures) sur YES (OUI), ne choisissez pas le réglage AM/PM. Si vous réglez "Display 24 Hours" (Affichage 24 heures) sur NO (NON), il passera à la ligne AM/PM, appuyez sur le bouton ENTER (ENTEE) une fois.



Réglez la date en utilisant les touches fléchées ▲▼ et tapez les valeurs sur le clavier.

02 Version

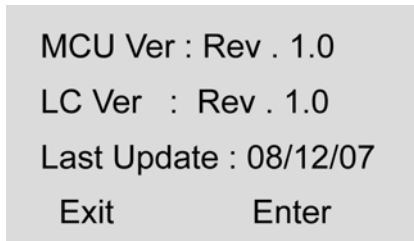

Cet écran affiche la version du logiciel installé sur la balance.

03 Display 24 Hour (Affichage 24 heures)

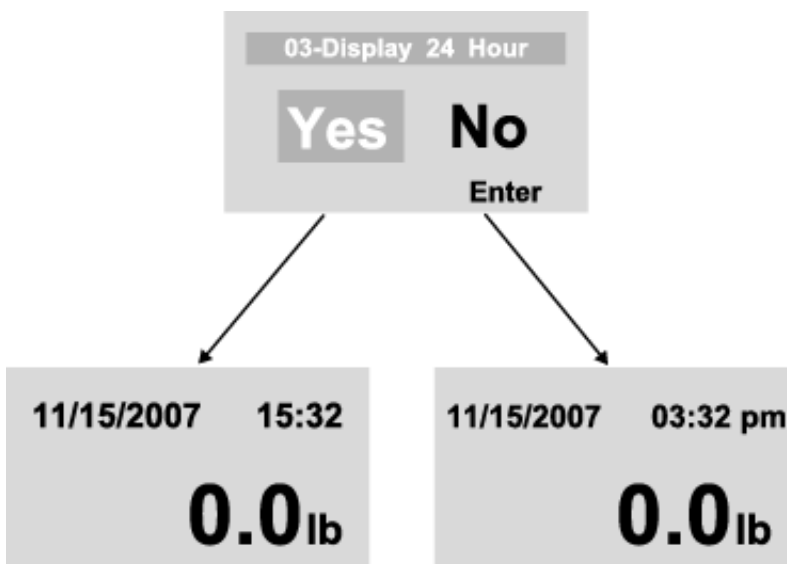

Il existent deux options d'affichage horaire 12 heures (AM/PM) ou 24 heures.

06 TEST DE SYSTEME

Avant d'effectuer des modifications aux réglages de cette balance, veuillez vous référer au «Menu » de la page 34 afin d'activer temporairement la touche Menu.

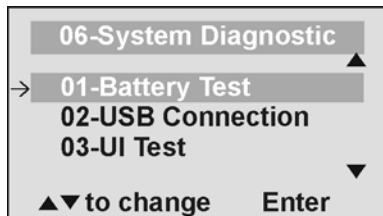

01 Test des Piles

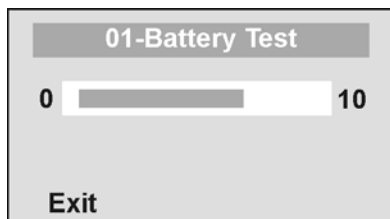

La balance fait figurer la durée de vie estimée restante avant que les piles actuelles n'aient besoin d'être remplacées.

REMARQUE : pour accomplir le test des piles, la balance doit être alimentée seulement par les piles. Débranchez-la du secteur CA avant d'effectuer ce test.

02 Connexion USB



La balance teste la connexion avec le PC et affiche le message « Connection is OK » (Connexion correcte) ou « NO Connection » (Pas de connexion).

Si le message « NO Connection » est visualisé, vérifiez vos connexions USB sur la balance et sur votre PC, puis renouvelez le test. Si le problème persiste, veuillez consulter un technicien qualifié.

03 Test UI

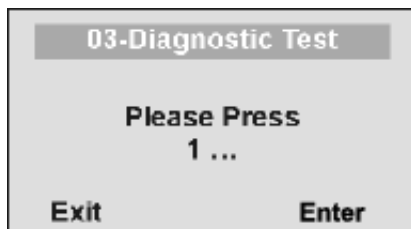

T La balance dispose d'une routine de diagnostic où elle teste la fonctionnalité du matériel (LCD, clavier) de l'Interface de l'Utilisateur (UI). Pour mettre cette routine en marche, l'utilisateur doit appuyer sur les touches indiquées au fur et à mesure par les divers messages affichés à l'écran.

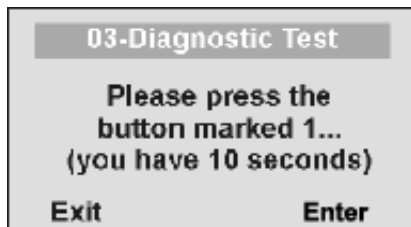

Ce message s'affiche si la commande requise n'a pas été reçue ou en cas d'erreur de touche.

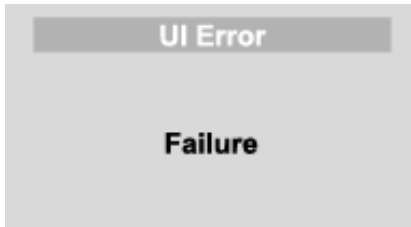

Ce message s'affiche si, après 10 secondes, la commande requise n'a pas été transmise. En cas d'apparition du message « UI Error Failure » (Echec d'interface), veuillez consulter un technicien qualifié.

07 REGLAGES UTILISATEUR

Avant d'effectuer des modifications aux réglages de cette balance, veuillez vous référer au «Menu » de la page 34 afin d'activer temporairement la touche Menu.

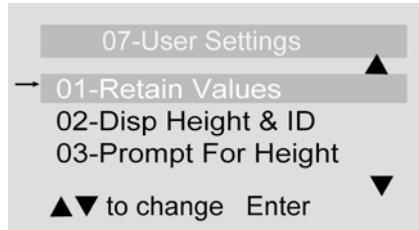

04-Prompt For ID

05-Exit

01 Retenue des Valeurs introduites

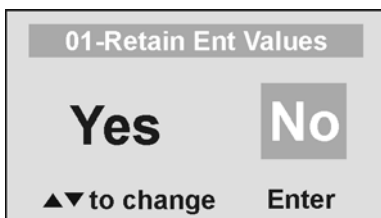

Cette option permet à l'utilisateur de retrouver les mêmes valeurs ID, hauteur et TARE d'une pesée à l'autre. Si cette option est désactivée, l'utilisateur doit réintroduire ces valeurs à chaque lecture. Si les valeurs ne sont pas introduites, seul le poids sera mémorisé.

REMARQUE : ces valeurs ne peuvent pas être retenues par le biais du numéro ID.

02 Affichage Hauteur et ID

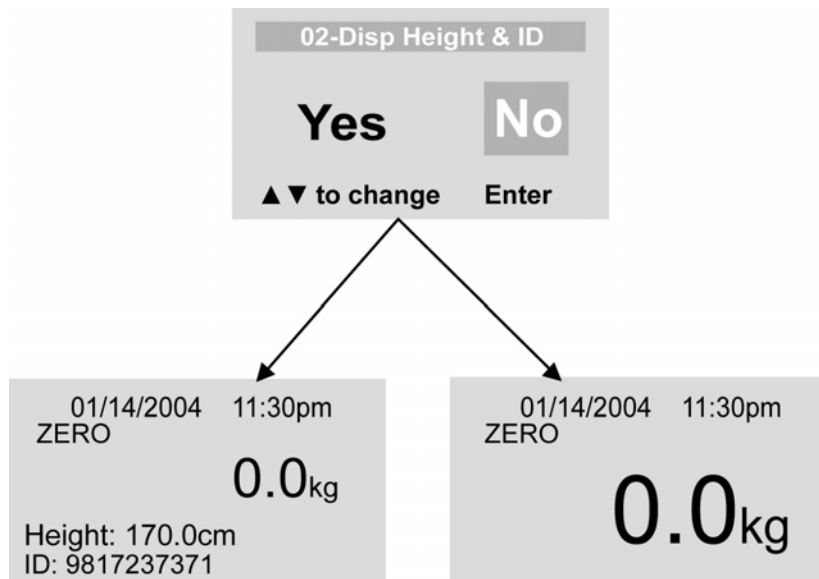

Quand l'utilisateur choisit d'afficher la hauteur et le numéro d'identification ID du patient, celui-ci s'affichera au bas de l'écran. Nous recommandons l'application de cette fonction pour vérifier l'exactitude du numéro ID et de la hauteur enregistrés pour le patient.

03 Message guide pour la Hauteur

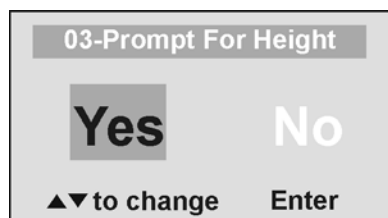

Quand cette option est activée, un message guide demandera à l'utilisateur d'introduire la hauteur du patient après chaque pesée. L'opérateur dispose de 30 secondes pour entrer la taille.



04 Message guide pour le numéro d'identification (ID)

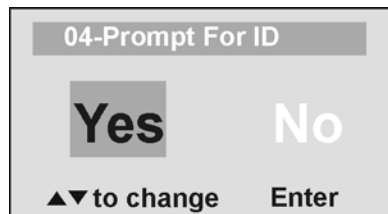

Quand cette option est activée, un message guide demandera à l'utilisateur d'introduire le numéro d'identification du patient après chaque pesée. L'opérateur dispose de 30 secondes pour entrer le numéro d'identification.

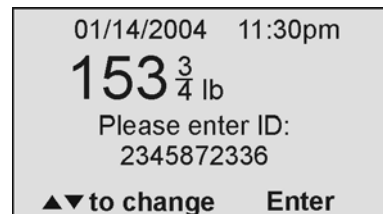

MAINTENANCE

GENERALITES

Ce chapitre fournit les instructions pour la maintenance, le nettoyage, la localisation des pannes et indique les pièces remplaçables par l'opérateur, pour les balances électroniques Pro Plus®. Toutes opérations de maintenance autres que celles décrites dans ce chapitre doivent être exécutées par un technicien qualifié.

MAINTENANCE

Avant la première utilisation et après de longues périodes d'inutilisation, vérifiez le bon état de marche de la bascule. Si la balance ne fonctionne pas correctement, veuillez vous adresser à un technicien qualifié.

1. Vérifiez l'aspect général de la balance pour y détecter tous éventuels dégât ou usure apparents.
2. Vérifiez que l'adaptateur CA ne présente aucun craquellement ni usure de son câble, pas plus que de broches brisées ou tordues.

NETTOYAGE

Des soins et un entretien corrects sont essentiels pour assurer une longue durée de vie à la balance avec fonctionnement précis et efficace.

Déconnectez la balance du secteur CA.

1. Nettoyez toutes les surfaces externes avec un chiffon doux et humide. Il est possible d'utiliser un savon antibactérien doux et une solution aqueuse. Séchez avec un chiffon doux et propre.
2. Ne trempez pas la balance dans une solution de nettoyage ni autre substance.
3. N'utilisez pas d'alcool isopropylique pour nettoyer l'écran.

LOCALISATION DES PANNES

Reportez-vous aux instructions suivantes pour vérifier et rectifier une panne avant de contacter un technicien qualifié.

SYMPTOME	CAUSE POSSIBLE	ACTION CORRECTIVE
La balance ne s'allume pas.	<ol style="list-style-type: none"> 1. Les piles sont mortes 2. Prise électrique défectueuse 3. Mauvaise alimentation 	<ol style="list-style-type: none"> 1. Remplacez les piles. 2. Utilisez une autre prise. 3. Remplacez l'adaptateur.
Le poids affiché est contestable ou la balance ne se met pas à zéro.	<ol style="list-style-type: none"> 1. Un corps étranger et en contact avec la balance 2. L'affichage n'indique pas la mention « 0.0 » avant d'effectuer la pesée 3. La balance n'est pas placée sur sol plat 4. La bascule n'est pas calibrée 5. Tare incorrecte 	<ol style="list-style-type: none"> 1. Eloignez le corps étranger de la balance. 2. Demandez au patient de descendre de la balance, mettez-la ensuite à zéro et renouvelez la pesée. 3. Placez la bascule sur sol plat et recommencez le processus de pesée. 4. Faites les vérifications à l'aide d'un objet dont le poids est connu. 5. Placez l'objet à tarer sur la balance. Appuyez sur REWEIGH. Quand le poids de l'objet s'affiche, appuyez sur TARE. Réinstallez le patient et l'objet taré sur la balance. Appuyez à nouveau sur REWEIGH.
La pesée s'effectue mais l'écran affiche les mentions «weigh» et «reweigh» (pesée et repesée) toutes les quelques secondes; le processus de pesée est trop long et aucun poids ne s'affiche.	Le patient n'est pas immobile	Demandez au patient de ne pas bouger, ou bien réglez l'appareil sur l'option Poids Vif.
L'écran affiche un message de surcharge (« Overload »)	La charge sur la bascule dépasse la capacité de l'appareil (1000 Lbs)	Retirez tout objet superflu et utilisez la balance en tenant compte de ses limites.
L'écran affiche le message « LOW BAT »	Les piles sont faibles	Remplacez les piles suivant les instructions.
L'écran affiche le message « Load Cell Error » (erreur de cellule de charge).	Il y a un problème dans l'une ou plusieurs des cellules de charge, ou bien le câble de la cellule de charge est déconnecté	Vérifiez le branchement du câble de la cellule de charge aux ports du bloc d'affichage et de la plateforme. Si cela ne suffit pas à régler le problème, veuillez vous adresser à un technicien qualifié pour remplacer la cellule de charge défectueuse.
L'écran affiche «MenuLock » lorsque le bouton MENU est enfoncé	La touche MENU n'a pas été activée	Enfoncez et maintenez le bouton MENU pendant 5 secondes pour activer.

MODE DE CALIBRAGE

Le calibrage s'effectue en mode kg ou lb, selon les unités de mesure utilisées au début de l'opération de calibrage.

01-Cal avec les processus One Point ci-dessous:

Action effectuée par l'opérateur	Affichage
1. Maintenez le bouton HOLD/RELEASE (Maintien/Relâchement) enfoncé pendant 1-2 secondes et appuyez sur le bouton ON/OFF button.	Enter load weight: (Saisissez le poids de la charge) 450.0LB(ou 200,0KG)
2. Entrez le poids, ensuite appuyez sur ENTER (Entrée).	Enter load weight: (Saisissez le poids de la charge) 450.0LB(ou 200,0KG)
3. Assurez-vous qu'il n'y ait rien sur la plateforme, puis appuyez sur ENTER (Entrée).	Zero calibration (Calibrage zéro) Please clear the scale (Veuillez libérer la balance)
4. Patientez environ 1-3 secondes, le calibrage zéro est terminé	Zero calibration (Calibrage zéro) Please wait (Veuillez patienter)
5. Placez le poids sur la plateforme, ensuite appuyez sur ENTER (Entrée).	Weight calibration (Calibrage du poids) Put (Placez) XXX,X
6. Le calibrage sera effectué après 1-3 secondes.	Weight calibration (Calibrage du poids) Please wait (Veuillez patienter)
7. Si l'opération s'est bien déroulée, l'écran affichera Factor OK ! En cas d'échec, il affichera Factor Fail.	Factor Update (Mise à jour du nominateur) Factor OK! ((Dénominateur réussi)ou Factor Fail!) (Dénominateur échoué)
9. Si vous terminez le processus, le poids sera effacé.	Rebooting...(Réinitialisation) Please wait (Veuillez patienter)
9. La balance se réinitialisera après environ 1-2 secondes.	Health o Meter (Compteur santé) Pro-Plus (Compteur Pro-Plus)
10. 10.Veuillez patienter pendant que la balance reprend son opération normale. Retirez le poids de la plateforme.	Health o Meter (Compteur santé) Pro-Plus (Compteur Pro-Plus)

SCHEMAS EN PIECES DETACHEES

Les balances 2101KL, 2450KL, 2500KL et 2600KL ProPlus® partagent toutes le même module d'affichage. Veuillez vous référer à cette page pour les pièces des blocs d'affichage de ces balances. Des schémas en pièces détachées et les listes des pièces sont inclus pour le reste des pièces des balances, dans les pages faisant suite à la liste des pièces du bloc d'affichage.

MODELES 2101KL, 2500KL & 2600KL SCHEMA DU BLOC D'AFFICHAGE DE LA BALANCE EN PIECES DETACHEES

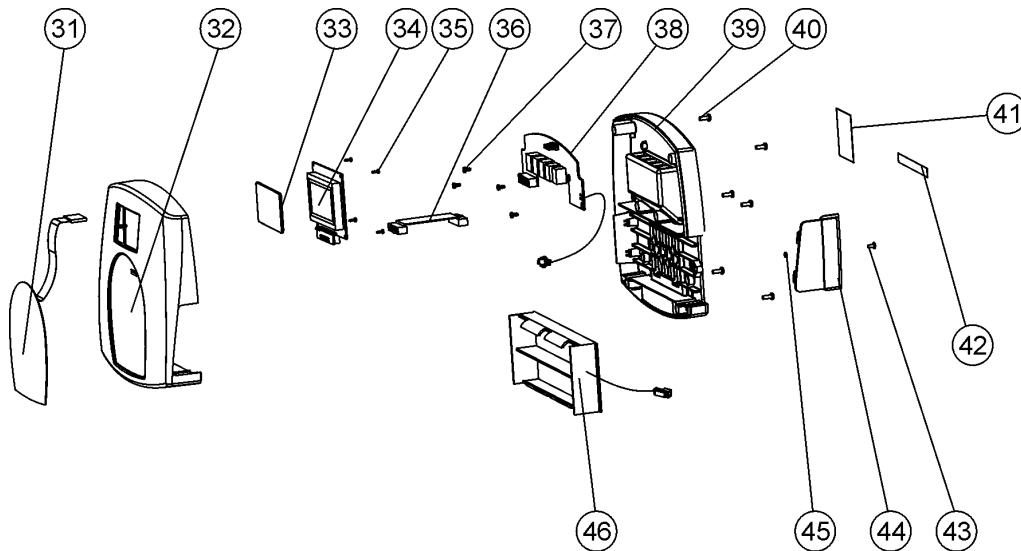

LISTE DES PIECES DU BLOC D'AFFICHAGE – TOUS LES MODELES

Key No.	Part No.	Description	Qty.
31	B411192	CLAVIER 1 000LB	1
32		COUVERCLE	1
33		VITRE LCD	1
34		ÉCRAN LCD	1
35		WN1412 VIS À TÊTE CRUCIFORME K22L6	4
36		CÂBLE P.C.B AFFICHAGE VERS EAGLE	1
37		WN1412 VIS À TÊTE CRUCIFORME K30L6	4
38		ÉCRAN EAGLE	1
39		BASE	1
40		M3 VIS À TÊTE CRUCIFORME 5	6
41		PLAQUE DU MODÈLE	1
42	B3245801-0	PLAQUE DES PORTS D'ENTRÉE/SORTIE	1
43		M3 VIS À TÊTE CRUCIFORME	1
44	B3822801-0	COUVERCLE DE LA BATTERIE	1
45	B400152	ANNEAU EN CAOUTCHOUC	1
46	B2033801-0	SUPPORT DE BATTERIE	1

MODELE 2101KL SCHEMA DE LA BALANCE EN PIECES DETACHEES

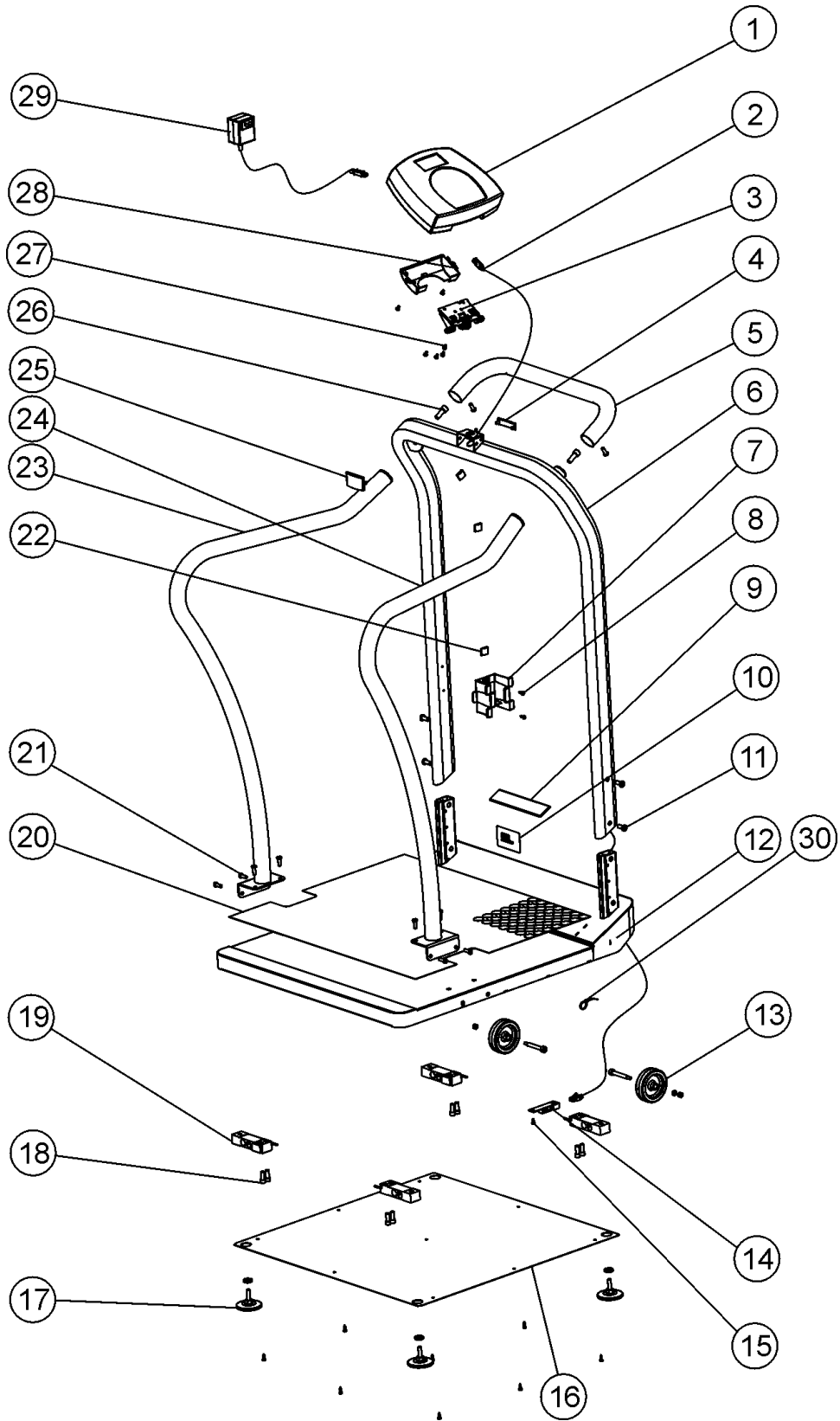

MODELE 2101KL LISTE DES PIECES

Key No.	Part No.	Description	Qty.
1	B1109401-0	ENSEMBLE D'AFFICHAGE	1
2	B2033701-0	CÂBLE TABLEAU DE BORD VERS BOÎTIER DE JONCTION	1
3	B2266901-0	ENSEMBLE DU MÉCANISME D'INCLINAISON	1
4	B3822601-0	PETIT CAPOT ARRIÈRE	1
5	B3822901-0	POIGNÉE	1
6	B3822101-0	RAMPE	1
7	B3817001-0	SUPPORT D'ADAPTATEUR	1
8		M3.5 VIS À FEUILLE DE MÉTAL	11
9		ÉTIQUETTE HEALTH O METER (COMPTEUR SANTÉ)	1
10		PLAQUE DU MODÈLE	1
11		M8 CACHE TÊTE DE VIS	4
12	B3822001-0	ENSEMBLE DE BASE	1
13	B2267201-0	ENSEMBLE DE ROUE EN CAOUTCHOUC	2
14	B2138901-0	CONTACT DE LA PLAQUE DIGITALE	1
15		M3 VIS À TÊTE CRUCIFORME	1
16	B3822401-0	COUVERCLE DE FOND	1
17	B2266701-0	ENSEMBLE DE PIED PLASTIQUE M10	4
18		NC5/16-18*3/4 CACHE TÊTE DE VIS	8
19	B1304202-0	CELLULE DE CHARGE	4
20	B3823001-0	TAPIS EN PVC	1
21		M6 CACHE TÊTE DE VIS	10
22	B401305	ATTACHE DE CÂBLE	4
23		BARRE LATÉRALE GAUCHE	1
24		BARRE LATÉRALE DROITE	1
25	B3822501-0	COUVERCLE AVANT	1
26		M10 CACHE TÊTE DE VIS	2
27		M4 VIS À TÊTE CRUCIFORME	6
28	B3822701-0	COUVERCLE ARRIÈRE	1
29	ADPT31	ADAPTATEUR 9VDC À 120VAC	1
30		COLLIER DE SERRAGE DE CÂBLE CV 100	1

MODELE 2500KL SCHEMA DE LA BALANCE EN PIECES DETACHEES

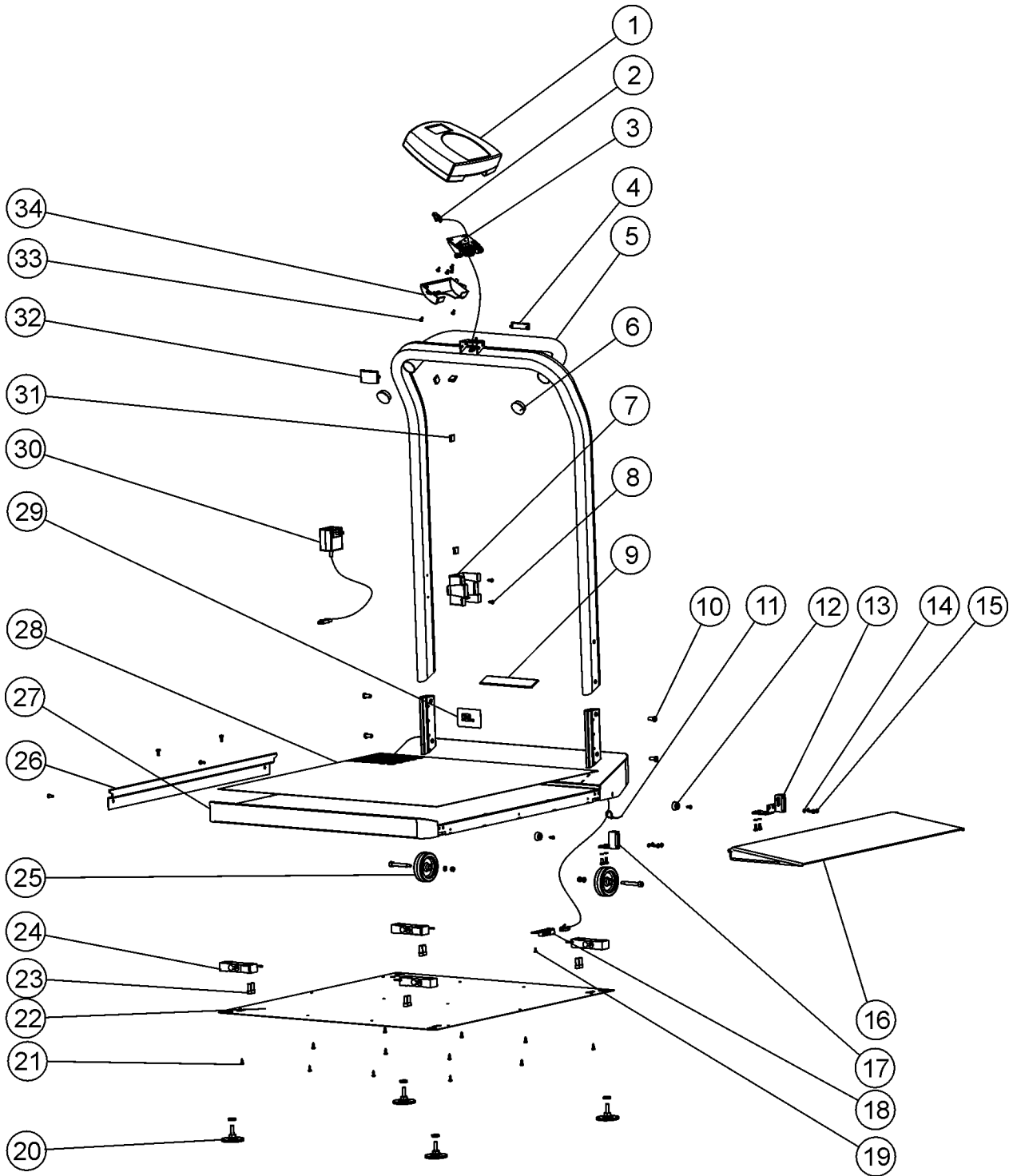

MODELE 2500KL LISTE DES PIECES

Key No.	Part No.	Description	Qty.
1	B1109401-0	ENSEMBLE D'AFFICHAGE	1
2	B2033701-0	CÂBLE TABLEAU DE BORD VERS BOÎTIER DE JONCTION	1
3	B2266901-0	ENSEMBLE DU MÉCANISME D'INCLINAISON	1
4	B3822601-0	COUVERCLE DE BASE ARRIÈRE	1
5	B3823401-0	RAMPE	1
6	B401307	EMBOUITS PLASTIQUE DE TUBE 38	2
7	B3817001-0	SUPPORT D'ADAPTATEUR	1
8		M3.5 VIS À FEUILLE DE MÉTAL	4
9		ÉTIQUETTE HEALTH O METER (COMPTEUR SANTÉ)	1
10		M8 CACHE TÊTE DE VIS	4
11		COLLIER DE SERRAGE DE CÂBLE CV 100	1
12	B401308	TAMPON EN CAOUTCHOUC	2
13	B3823601-0	CHARNIÈRE DE LA RAMPE DROITE	1
14		NC 10 RONDELLE DE BLOCAGE À RESSORT	8
15		M5 VIS À TÊTE CRUCIFORME	12
16	B3823501-0	RAMPE	1
17	B3823701-0	CHARNIÈRE DE LA RAMPE DROITE	1
18	B2138901-0	CONTACT DE LA PLAQUE DIGITALE	1
19		M3 VIS À TÊTE CRUCIFORME	1
20	B2266701-0	ENSEMBLE DE PIED PLASTIQUE M10	4
21		#8*1/2 VIS À TÊTE CRUCIFORME	9
22	3823801-0	COUVERCLE DE FOND	1
23		NC5/16-18*3/4 CACHE TÊTE DE VIS	8
24	B1304202-0	CELLULE DE CHARGE	4
25	B2267201-0	ENSEMBLE DE ROUE EN CAOUTCHOUC	2
26	B3823901-0	RAIL GUIDE	1
27		ENSEMBLE DE LA BASE SE LA BALANCE	1
28	B3824101-0	TAPIS EN PVC	1
29		PLAQUE DU MODÈLE	1
30	ADPT31	ADAPTATEUR 9 À 120VAC	1
31	B401305	ATTACHE DE CÂBLE	4
32	B3822501-0	COUVERCLE DE LA BASE	1
33		M4 VIS À TÊTE CRUCIFORME	6
34	B3822701-0	COUVERCLE ARRIÈRE	1

REMARQUE: Une seconde rampe d'accès est disponible séparément, sous le code 2500RAMP.

MODELE 2600KL SCHEMA DE LA BALANCE EN PIECES DETACHEES

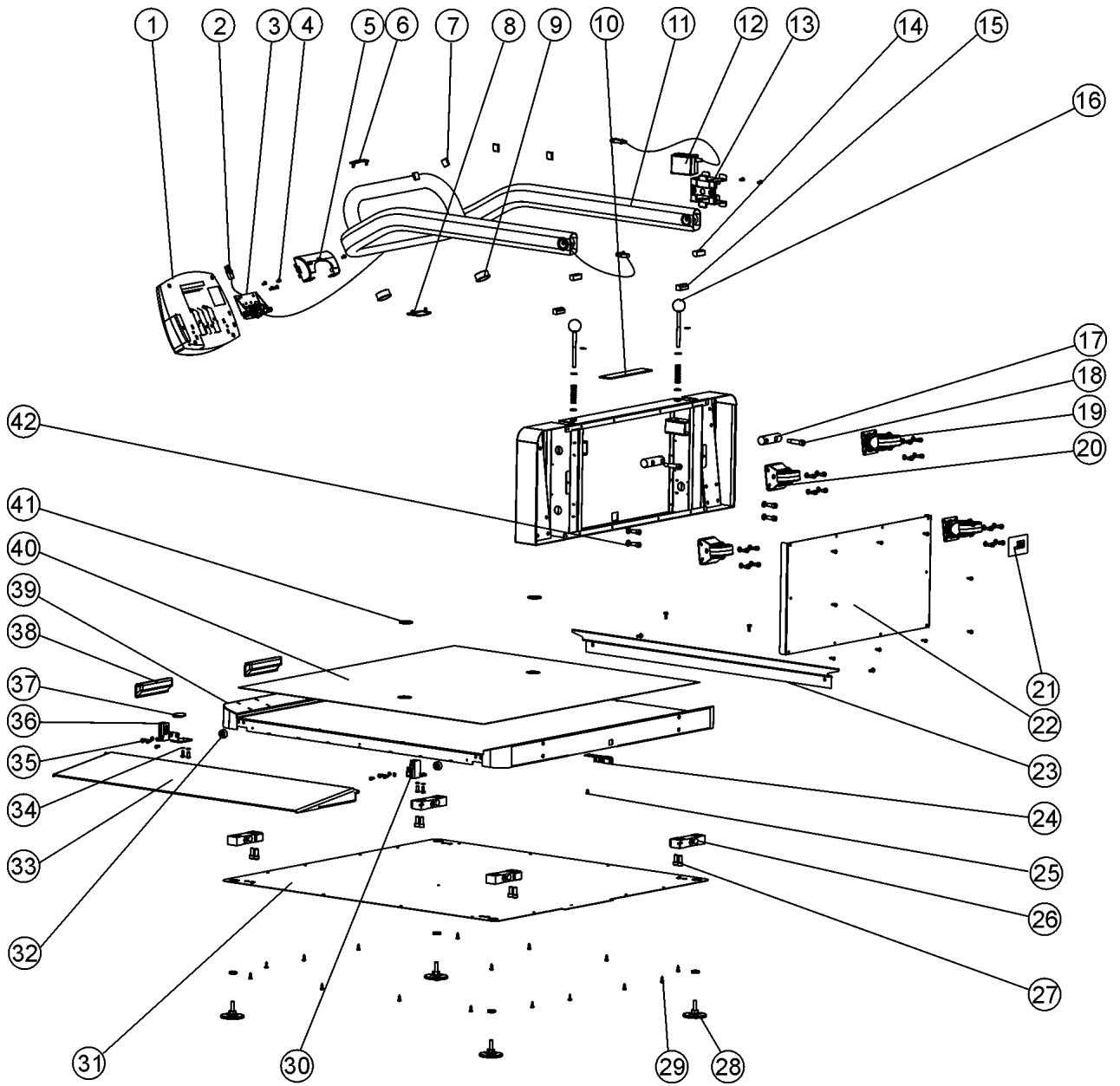

MODELE 2600KL LISTE DES PIECES

Key No.	Part No.	Description	Qty.
1	B1109401-0	ENSEMBLE D'AFFICHAGE	1
2		CÂBLE TABLEAU DE BORD VERS BOÎTIER DE JONCTION	1
3		ENSEMBLE DU MÉCANISME D'INCLINAISON	1
4		M4 VIS À TÊTE CRUCIFORME	6
5	B3822701-0	COUVERCLE ARRIÈRE	1
6	B3822601-0	COUVERCLE DE BASE ARRIÈRE	1
7	B401305	ATTACHE DE CÂBLE	4
8	B3822501-0	COUVERCLE DE LA BASE	1
9		EMBOUS PLASTIQUE DE TUBE 38	2
10		ÉTIQUETTE HEALTH O METER (COMPTEUR SANTÉ)	1
11		RAMPE	1
12	ADPT31	ADAPTATEUR 9VDC À 120VAC	1
13	B3817001-0	SUPPORT D'ADAPTATEUR	1
14		ARRÊT EN CAOUTCHOUC DE LA RAMPE OUVERTE	2
15		ARRÊT EN CAOUTCHOUC DE LA RAMPE FERMÉE	2
16	B2267601-0	ENSEMBLE DE LA BROCHE DE BLOCAGE DE LA RAMPE	2
17	B3827201-0	PIVOT DE LA RAMPE	2
18		CACHE DE LA VIS COUDÉE 10(M8)*30	2
19	B2267301-0	ENSEMBLE DU PIVOT À ROULETTE 60	2
20	B2267401-0	ENSEMBLE DU PIVOT FIXE 60	2
21		PLAQUE DU MODÈLE	1
22	B3826901-0	COUVERCLE DE LA BOÎTE NOIRE	1
23	B3827001-0	RAIL GUIDE	1
24	B2138901-0	CONTACT DE LA PLAQUE DIGITALE	1
25		M3 VIS À TÊTE CRUCIFORME	1
26	B1304202-0	CELLULE DE CHARGE	4
27		NC5/16-18*3/4 CACHE TÊTE DE VIS	12
28	B2266701-0	ENSEMBLE DE PIED PLASTIQUE M10	4
29		#8*1/2 VIS À TÊTE CRUCIFORME	32
30	B3823601-0	CHARNIÈRE DE LA RAMPE DROITE	1
31	B3826801-0	COUVERCLE DE FOND	1
32	B401308	TAMPON EN CAOUTCHOUC	2
33	B3827401-0	RAMPE	1
34		NC 10 RONDELLE DE BLOCAGE À RESSORT	8
35		M5 VIS À TÊTE CRUCIFORME	12
36	B3823701-0	CHARNIÈRE DE LA RAMPE DROITE	1
37	B401328	BOUCLE SCOTCHMATE	1
38	B401300	POIGNÉE	2
39	B3827301-0	BASE	1
40	B3827101-0	TAPIS EN PVC	1
41	B401327	CROCHET SCOTCHMATE	2
42		NC 10 RONDELLE DE BLOCAGE À RESSORT	4

REMARQUE: Une seconde rampe d'accès est disponible séparément, sous le code 2600RAMP.

Protocole de communication PC

Cette balance utilise un protocole de sortie pour communiquer avec un PC et avec un câble USB se connectant à l'imprimante). Dans un protocole Escape (Échap), la touche échap (<esc> ou ASCII 27) est utilisée pour indiquer la présence d'une commande et non des données.

Deux scénarios ont été définis: Communication initiée par la balance et communication initiée par le PC. Ce qui suit est un tableau de ce qui peut être transmis avec la ligne de communication.

Initié par la balance	Valeur ESC	Initié par le PC	Valeur ESC
Lecture envoi unique	R	Mise à jour du Firmware	U
Lecture envoi continu	R	Demande des valeurs/paramètres actuels	Q
Lecture envoi groupé	R	Diagnostics	A
Envoi des diagnostics	A	Messages de contrôle envoi de balance	C
		Demande des données conservées	R
		Paramétrer les données conservées	S
		Effacer les données conservées	X

Ce qui suit est une liste complète des caractères ECS qui seront utilisés :

Nom	Caractère ESC	Valeur ESC avec des paramètres	Description
Lecture	R	R	Ceci permet de communiquer au PC que la balance envoie une lecture. Suivi immédiatement par la valeur envoyée (<ESC>R<ESC>I1234567890<ESC>W200.00<ESC>Nm<ESC>>...<ESC>E
ID	I	Iccccccccc ²	Il s'agit de l'ID du patient (10 chars)
Poids	W	Wnnn.nn	Il s'agit du poids du patient (W200.05 signifie 200.5)
Taille	H	Hnnn.nn	Il s'agit de la taille du patient (
TARE	T	Tnnn.nn	Il s'agit du poids TARE enregistré par la balance
BMI	B	Bnnn.n	Il s'agit du BMI du patient
Fin du lot(EOP)	E	E	Cela indique la fin de la commande/du lot des données
Unités	N	Nc	Cela indique les unités de valeur des données (m=métrique, c=constitutionnelles)
Etat de la puissance	J	J	Exige l'état de puissance de l'échelle. La réponse sera <ESC>O<ESC>E or <ESC>F<ESC>E or <ESC>L<ESC>E
Allumé	O	O	Lors de la demande d'un état d'alimentation, cela indique que la balance est sous tension
Éteint	F	F	Lors de la demande d'un état d'alimentation, cela indique que la balance est hors tension (ou en mode veille/basse puissance) En mode basse puissance, la balance retourne à L
Date Heure	D	Dnnnnnnnnnn nn	La ligne heure et date (MMDDYYYYhhmmss)
Mise à jour	U	Uc	Cette commande a un paramètre c, permettant de faire la mise à jour du firmware Le PC exécute une mise à jour par l'envoi d'une demande de mise à jour (Ur) La balance répond avec

² We used descriptive characters to show the type of the parameters. These are: c=Character, n=Numeric. The number of parameters indicates the set number of placeholders for these characters and numbers (i.e. Zccc indicates that a value containing 3 characters will be given.)

			Uc(permission d'envoi) ou Ue (erreur, ne pas envoyer). La balance envoie ensuite U127K ou U127B (la longueur des données suivant en K bytes ou B ytes) et envoie les données.
Demande	Q	Qccc	Ceci est une demande pour recevoir les valeurs globales de la balance, telles que la luminosité LCD, le temps de maintien auto, le volume des touches, etc (Voir Tableau A) (<ESC>QAHT remet l'Auto Hold Time de 10 secondes comme suit: <ESC>PAHT=10<ESC>E)
Nom	Caractère ESC	Valeur ESC avec des paramètres	Description
Réponse	P	Pccc=ccccccc	Ceci est la réponse de la balance à la demande précisée ci-dessus
Diagnostics(1)	A	Accc	Il s'agit de la demande pour un test de diagnostic sur certaines parties de la balance (telles que la durée de vie de la batterie, les cellules de chargement, le clavier, LCD, etc.) (Voir Tableau B)
Diagnostics(2)	Z	Zccc	Il s'agit de la réponse des diagnostics effectués sur la balance Les valeurs comprises des codes d'erreur indiquant ce qui ne va pas avec la balance ou tous les zéros indiquant que tout va bien.
Contrôle (régler une valeur)	C	Cccc=cccccc	Cela permet de régler la valeur des paramètres globaux de la balance, le retro éclairage, le temps de maintien automatique, le son des touches, etc. (Voir Tableau A) (<ESC>CAHT=20<ESC>E règle l'Auto Hold Time à 20 secondes)
Obtient les données du sujet et les valeurs	G	G	Cela permet de retourner les information des données du sujet ainsi que les valeurs stockées dans le tableau
Régler les dates d'enregistrement des données	S	S	Cela permet de régler les données d'enregistrement pour un patient Suivi immédiatement par la valeur réglée (<ESC>S<ESC>I1234<ESC>T200<ESC>Um<ESC>E règle la valeur TARE pour le patient ID1234 à 200kg)
Effacer les lectures	X	X	Cela permet d'effacer toutes les valeurs stockées dans le tableau de la balance Seulement les données enregistrées du sujets seront conservés
Effacer les dates d'enregistrement des données	Y	Y	Cela permet d'effacer les données d'enregistrement pour un patient L'ID du patient suivra le Y (<ESC>Icccccccccc). Sans aucun ID, TOUTES les données seront effacées

Nom de commande	identifiant	Unité
Maintien automatique	AHT	nn (Secondes)
Arret automatique	AOT	nn (Minutes)
Temps de veille	STM	(Secondes)nn
Volume des touches	VKE	nn (01..10)
Volume de poids stable	VSW	nn (01..10)
Volume d'alarme	VAL	nn (01..10)
Affichage date/heure	DAT	nn (01 or 10)
Rétroéclairage	BAC	nn (01..10)
Contraste	CON	nn (01..10)
Mode d'affichage de poids (fractions (f), décimales (d) ou livres et onces (p))	WDM	c (f,d,p)
Poids Tare	TAR	nnn.nn (Kg)
Unités de mesure (métriques ou constitutionnelles)	UOM	c (m or c)
Positions restantes en RAM	RAM	nnnn (0..max)

--	--	--

Tableau A – liste des valeurs globales de la balance et identifiants

Nom des composants à tester	identifiant	Code d'erreur
Cellule de charge A	LCA	E3A
Cellule de charge B	LCB	E3B
cellule de chargeC	LCC	E3C
cellule de charge D	LCD	E3D
Batterie	BAT	E4L(Bat Low, mais encore utilisable) or E4U (Bat Low et Instable)
Communication PC(USB)	PCC	E05
ecrire ram	WRM	E08
lire ram	RRM	E09

Tableau C – Composants à tester

Les différents tableaux sur la balance

Il existe deux tableaux des données sur la balance Le premier enregistre les données du sujet (informations liées au patient, qui ne changent pas) et le deuxième les données enregistrées durant les lectures.

Dates d'enregistrement du sujet

ID, TARE, Taille :champ

Lectures

Index (concernant l' ID du tableau d'enregistrement des données sujet),poids, date, Date-time :champ

Modèle et explication du protocole ESC

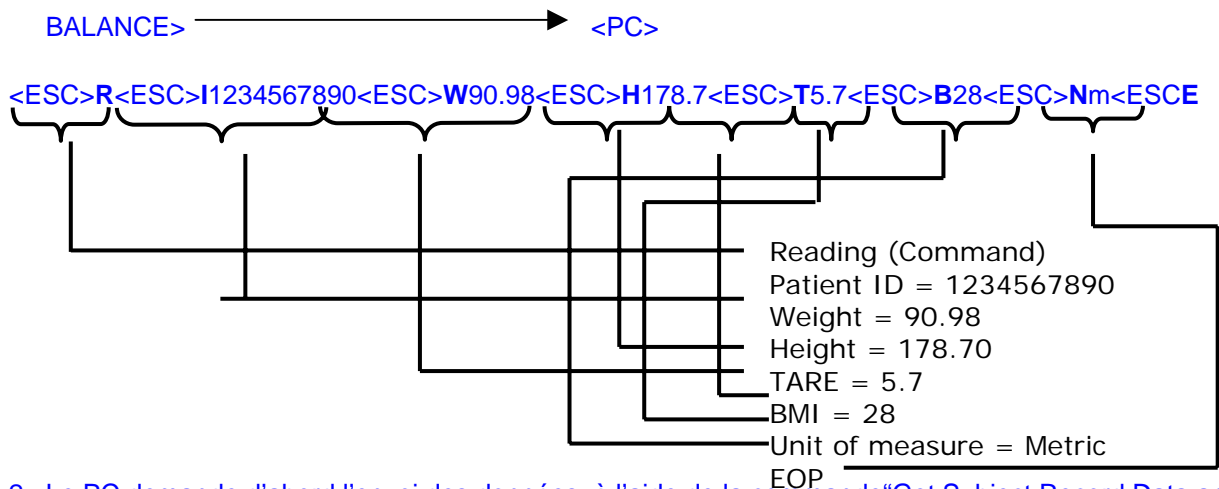

2. Le PC demande d'abord l'envoi des données, à l'aide de la commande "Get Subject Record Data and Readings".

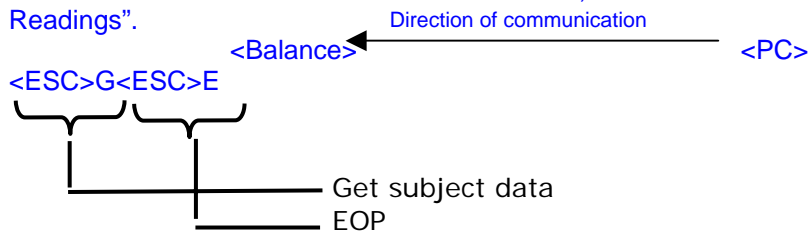

La balance répond avec les données conservées

<BALANCE> Direction of communication <PC>

<ESC>R<ESC>I1234<ESC>W200.19<ESC>H70.5<ESC>B28<ESC>T0.0<ESC>Nm<ESC>R<ESC>I1235<ESC>...<ESC>E

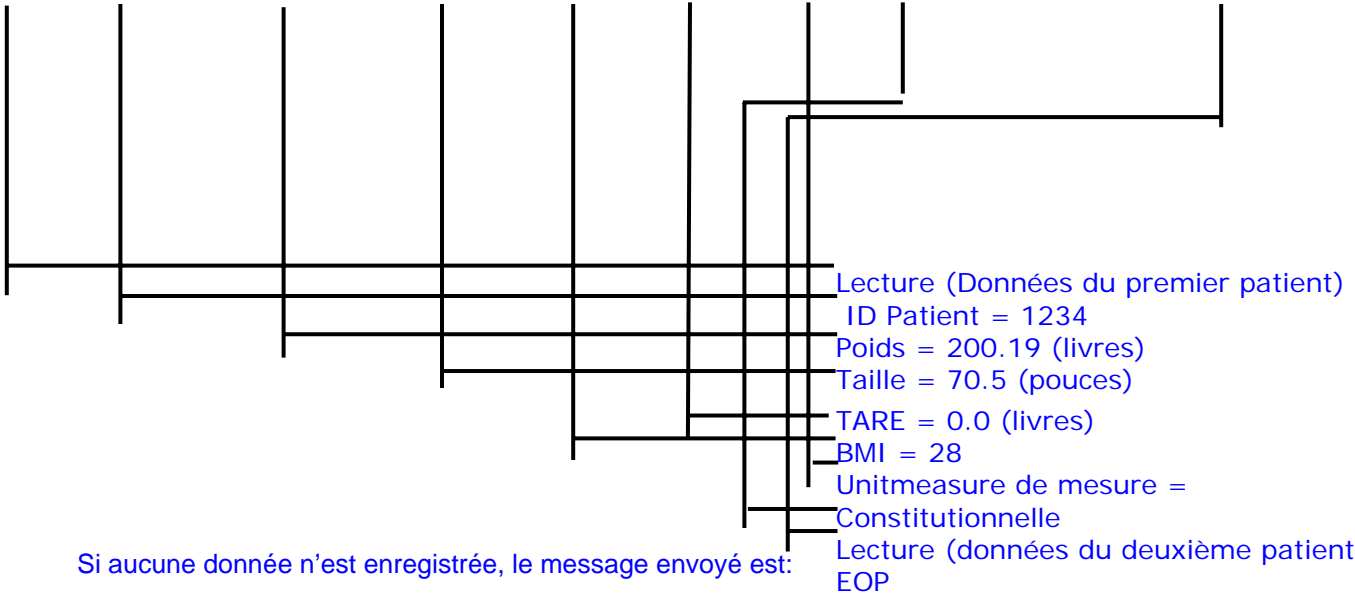

Si aucune donnée n'est enregistrée, le message envoyé est:

<ESC>R<ESC>E

Configuration Pin pour cables ProPlus

Les broches des deux connecteurs se presentment comme tel:

RJ45	Fonction	DB9
4	TX	2
2	RX	3
1	GND	5

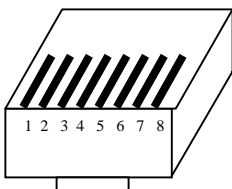

RJ45

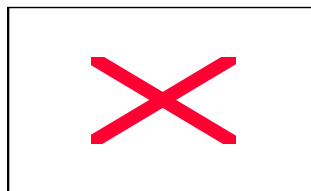

DB9

REMARQUE: Connectez le câble de l'imprimante au PORT 2 de la balance

sParamètres de transmission:REMARQUE

Taux de transmission	9600
Parité	aucune
Databits	8 bits
Stopbits	1bit
Startbits	1 bit
structure mécanique	aucune

Paramètres de l'imprimante

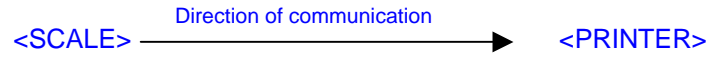

Modèle d'imprimante: CT-S280

Tension de fonctionnement: DC8.5V-2.5A

Cette balance vous offre une possibilité d'impression en connectant l'imprimante XXXXX:

1. Connectez le câble de l'imprimante au PORT 1 de la balance
2. Allumez l'imprimante
3. Assurez-vous qu'il n'y a aucun objet sur la plateforme à peser
4. Allumez la balance et attendez que l'écran affiche ZERO et 0.0 avant de monter dessus
5. Montez sur la balance et pesez-vous
6. Saisissez les informations relatives aux informations du patient, le poids de la chaise roulante, etc.
7. Appuyez la touche 3 (Impression), l'imprimante affichera l'identification du patient, son poids, sa taille, son BMI, etc.



Configuration Pin pour les câbles d'imprimante ProPlus

RJ45	Fonction	DB9
6	TX	3
7	GND	2

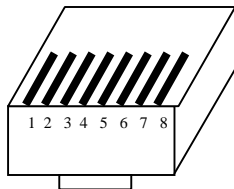

RJ45

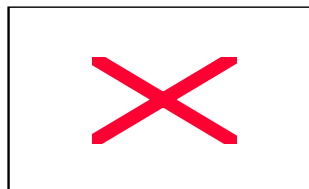

DB9

6. ID
7. Poids
8. Hauteur
9. BMI
10. Poids de la tare

REMARQUE : Testez l'imprimante avant la balance pour une impression correcte

REMARQUE : Connectez le câble de l'imprimante au PORT 1 de la balance

GARANTIE

GARANTIE LIMITÉE

Que couvre la garantie?

A compter de la date d'achat, les pèse-personnes Pelstar LLC sont garantis contre les défauts de matériel ou de fabrication pour une période de trois (3) ans. Renvoyez à Pelstar, port payé et bien emballé, le produit qui fonctionne mal. Si le fabricant constate un défaut de matériel ou de fabrication, le pèse-personne sera réparé ou changé sans aucun frais pour le client. Le remplacement se fera avec un produit ou composant neuf ou corrigé. Si le produit n'est plus disponible, le remplacement se fera par un appareil similaire d'une valeur égale ou supérieure. Les frais de toutes les pièces réparées ou changées sont couvertes seulement pour la période de garantie originale.

Qui est couvert par la garantie?

Le premier acheteur du produit doit avoir les pièces justificatives de l'achat lui donnant droit au service de garantie. Les concessionnaires ou les détaillants des produits Pelstar n'ont pas le droit de modifier ou de changer les termes et conditions de cette garantie.

Ce que la garantie ne couvre pas.

Votre garantie ne couvre pas une usure normale des pièces ou un dommage résultant des éléments suivants: négligence ou mauvais usage du produit, branchement sur un courant ou un voltage non approprié, usage non conforme au mode d'emploi, abus comprenant le fait de trifouiller l'appareil, le dommage occasionné pendant le transport, les réparations alternance sans autorisation. De plus, la garantie ne couvre pas les catastrophes naturelles comme l'incendie, l'inondation, l'ouragan et la tornade. Cette garantie vous donne des droits légitimes spécifiques. Le client peut également bénéficier de certains autres droits qui varient selon les pays, les états, les provinces ou les juridictions.

Pour obtenir un service de garantie

Assurez-vous d'avoir conservé votre reçu ou tout autre document prouvant votre achat. Appelez le [1 \(800\) 638-3722](tel:18006383722) ou le [1 \(708\) 377-0600](tel:17083770600) pour recevoir un numéro d'autorisation de renvoi. Joignez votre preuve d'achat au produit défectueux en indiquant vos nom, adresse, numéro de téléphone dans la journée, et en donnant une description du problème. Emballez soigneusement le produit et envoyez-le avec port et assurance payés d'avance à:

Pelstar LLC
Attention R/A# _____
Repair Department
[11800 South Austin Avenue](#)
[Unit B](#)
[ALSIP, IL 60803, U.S.A](#)

Si votre pèse-personne n'est pas couvert par la garantie, ou a été endommagé, une estimation des frais de réparation ou de remplacement sera soumise à votre approbation avant l'exécution de la réparation ou du remplacement.

Pelstar LLC

[11800 South Austin Avenue Unit B ALSIP, IL 60803, U.S.A](#) • [1 800 638-3722](tel:18006383722) or [+1 708 377-0600](tel:+17083770600)

www.homscases.com

Les produits Health o meter sont fabriqués, conçus et la propriété de Pelstar LLC.
Health o meter® est une marque déposée de Sunbeam Products Inc., Boca Raton, FL 33431
ProPlus® est une marque déposée de of Pelstar LLC

Brevet No. D508,655

BALANZAS ELECTRÓNICAS PRO PLUS[®]

MODELOS 2101KL, 2500KL Y 2600KL

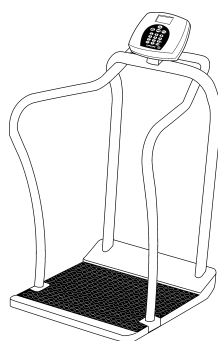

KL2101

BALANZA CON PASAMANO

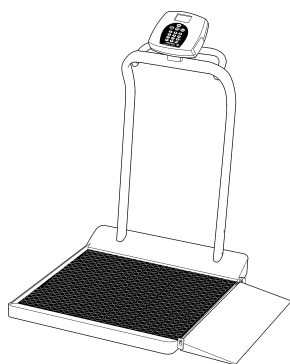

KL2500

BALANZA PARA SILLA DE RUEDAS

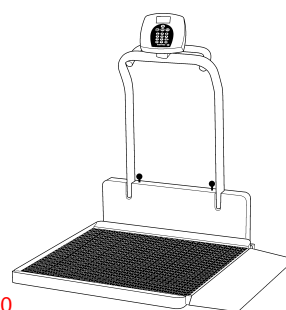

KL2600

BALANZA PARA SILLA DE RUEDAS PLEGABLE

REGISTRE SU PRODUCTO PARA OBTENER LA CORRESPONDIENTE
GARANTÍA EN WWW.HOMSCALES.COM

Patente N° D508,655

OPERATION MANUAL
www.homscales.com
BALANZAS ELECTRONICAS PROPLUS®
MODELOS 2101KL, 2500KL, Y 2600KL

ÍNDICE

PRECAUCIÓN Y ADVERTENCIA.....	58
ESPECIFICACIONES.....	58
CONFIGURACIÓN.....	59
INSTRUCCIONES DE OPERACIÓN.....	60
MANTENIMIENTO.....	70
SOLUCIÓN DE PROBLEMAS.....	71
TRAYECTORIA DE CALIBRACIÓN.....	72
VISTA DETALLADA DE LA UNIDAD DE DISPLAY.....	73
LISTA DE PIEZAS DE LA UNIDAD DE DISPLAY.....	75
2101KL - VISTA DETALLADA DE LA BALANZA.....	76
2101KL - LISTA DE PIEZAS.....	77
2500KL - VISTA DETALLADA DE LA BALANZA.....	80
2500KL - LISTA DE PIEZAS.....	81
2600KL - VISTA DETALLADA DE LA BALANZA.....	82
2600KL - LISTA DE PIEZAS.....	83
GARANTÍA.....	80

PRECAUCIÓN Y ADVERTENCIA

Para evitar lesiones y daños a su balanza, por favor siga estas instrucciones con mucho cuidado.

- No traslade la balanza mientras la plataforma esté cargada.
- Para un pesaje exacto, la balanza debe ser colocada en una superficie plana, estable.
- Para un pesaje exacto, verifique antes de cada uso la apropiada operación según los procedimientos descritos en este manual.
- No use en presencia de materiales inflamables.
- Operando en otros voltajes y frecuencias que los especificados puede hacer daño al equipo. Si el indicador de "LO BAT" se activa, para un pesaje exacto, cambie las baterías o conecte la balanza a una fuente de energía CA, lo más pronto posible.

ESPECIFICACIONES

GENERAL

Las Balanzas Electrónicas ProPlus® Modelos 2101KL, 2500KL y 2600KL de Health o meter usan tecnología de microprocesador altamente sofisticada. Cada instrumento de precisión es proyectado para proveer medidas de peso exactas, confiables, repetibles y características que hacen el proceso de pesaje simple, rápido y conveniente.

La balanza está configurada para usar tecnología de pesaje sensible a movimientos, para determinar el peso de un paciente en movimiento. La balanza puede ser cambiada para medir peso vivo; ver página 68 para instrucciones de cómo cambiar la configuración de la balanza.

El peso puede ser presentado en libras (decimales, fracciones de una libra o en libras / onzas) o en kilogramos. La balanza tiene una barandilla envuelta para comodidad y seguridad del paciente y un eslabón giratorio/cabeza giratoria de 180-grados para leer de cualquier lado de la balanza. Las balanzas provistas de plataformas (2101KL, 2500KL & 2600KL) también incluyen dos ruedas para facilitar su movilidad.

La unidad puede ser operada usando su adaptador de energía CA o por medio 6-D baterías (no incluidas)

ESPECIFICACIONES DE LAS BALANZAS

Capacidad y Resolución 2101KL, 2500KL & 2600KL	1,000 Lb x 0.2 Lb / ¼ lb / 4 oz (454 Kg x 0.1 Kg)
Requerimientos de Energía	Adaptador modelo ADPT31*(solo para Estados Unidos y CSA) de 120V CA – 9V CC y 60Hz (NO INCLUIDO) o 6 pilas D. Adaptador modelo ADPT30*(IEC) de 120-240V CA - 9V CC y 50-60Hz (NO INCLUIDO).
Ambiental	Temperaturas de funcionamiento: 50°F a 95°F (10°C a 35°C) Temperaturas de almacenamiento: 30°F a 125°F (0°C a 50°C) Humedad: 85%

ESPECIFICACIONES DE LAS BALANZAS

Dimensiones Físicas Model 2101KL	Tamaño de la plataforma Longitud: 22" (56 cm) Ancho: 26 (66 cm) Altura: 2¼" (5,7cm)	Tamaño y peso del producto Longitud: 30" (76 cm) Ancho: 27¾" (70,5 cm) Altura: 49 ² / ₅ " (125 cm) Peso: 72Lb (32,5Kg)
Dimensiones Físicas Model 2500KL	Tamaño de la plataforma Longitud: 29 ¹ / ₃ " (74,4 cm) Ancho: 28 ¹ / ₃ " (72 cm) Altura: 2¼" (5,7 cm)	Tamaño y peso del producto Longitud: 36¼" (92 cm) Ancho: 40¼" (102 cm) Altura: 49 ² / ₅ " (125 cm) Peso: 79Lb (36Kg)
Dimensiones Físicas Model 2600KL	Tamaño de la plataforma Longitud: 35 ² / ₅ " (90 cm) Ancho: 32 ¹ / ₃ " (82,6 cm) Altura: 2¼" (5,7cm)	Tamaño y peso del producto Longitud: 42 ³ / ₄ " (108.5 cm) Ancho: 46 ² / ₅ " (118 cm) Altura: 49 ² / ₅ " (125 cm) Peso: 110 Lb (50 Kg)

Utilice solamente el adaptador de energía CA de Healthometer Professional, Modelo ADPT31

CONFIGURACIÓN

Esta balanza se envía con la contraseña de menú activada. Dicha función desactiva algunos botones del teclado para impedir que los usuarios que no estén autorizados efectúen cambios en la configuración. Este bloqueo se puede obviar en forma temporal para adaptar la funcionalidad de la balanza a las necesidades del usuario. En la página 62 encontrará las instrucciones para obviar el Bloqueo de Menú.

1. Quite la película plástica protectora del teclado y del display.

2. Coloque las baterías en el soporte de las baterías (ver “Cambiando las Baterías”).
3. Enchufe el adaptador CA de la balanza en la fuente de energía.
4. **Asegúrese de que no haya ningún objeto sobre la plataforma de peso.**
5. Presione el botón ON/OFF para activar la balanza. El display muestra “Health o Meter Pro Plus” y después “000Lb00oz”.^(a)
6. Ponga un peso [no superior a la capacidad] en la balanza. El display deberá mostrar “WEIGHING” hasta que el cálculo del peso sea completado y el peso exhibido.
7. Presione el botón LBS/KG para seleccionar el modo de peso. (Lb/Kg).^{(b) *}
8. Presione el botón REWEIGH; la balanza deberá realizar el proceso de peso nuevamente.
9. Retire el peso de la balanza, la balanza vuelve a cero y el display exhibe “ZERO” en el lado superior izquierdo de la pantalla juntamente con “000Lb00oz”.
10. Desconecte el adaptador CA de la balanza de la fuente de energía. La balanza se apaga. Presione ON/OFF y la balanza pasa a energía por batería.

NOTE: If the set up procedure failed, refer to the troubleshooting instructions. If the problem is not corrected, refer to qualified service personnel.

(a) To adjust the display backlight and/or contrast, please refer to page 12.

(b) To change the display mode in pounds to fractions or decimals, please refer to page 7.

NOTA: Si el procedimiento de configuración falla, diríjase a las instrucciones de solución de problemas. Si el problema no es corregido, refiérase al personal de servicio calificado.

(a) Para ajustar la luz de fondo y/o el contraste, por favor refiérase a la página 68.

(b) Para cambiar el modo de presentación en libras para fracciones o decimales, por favor refiera-se a la página 62.

Cambiando las Baterías



Figura 1. Cambiando las Baterías

(refiérase a la Lista de Piezas en la página 75 para detalles sobre piezas seguidas de #)

1. Desconecte la balanza de la fuente de energía.
2. Saque la tapa de la batería de la unidad de display.
3. Desconecte el cable conector del soporte de la batería del conector de la batería de la balanza.
4. Con cuidado, saque el soporte de las baterías de la unidad de display.
5. Sustituya las baterías por nuevas.**
6. Con cuidado, posiciones el soporte de las baterías en la unidad de display.
7. Enchufe el cable conector del soporte de la batería al conector de la batería de la balanza.
8. Una la tapa de la batería a la unidad de display e instale el tornillo.

** Recomendamos el uso de baterías EVEREADY Energizer® e2™.

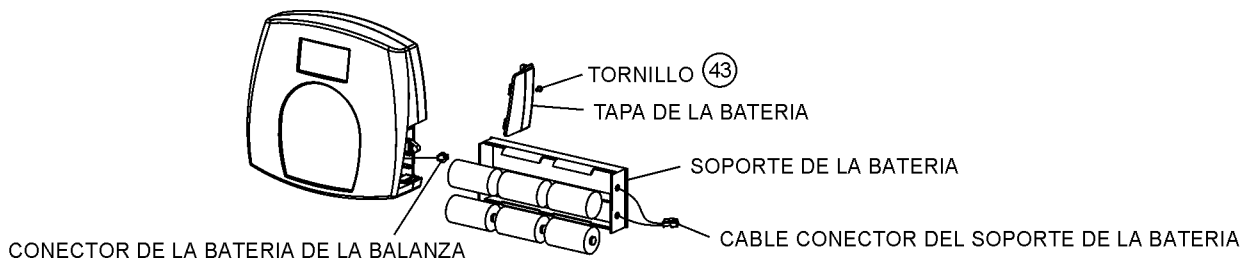
INSTRUCCIONES DE OPERACIÓN

1. **Asegúrese de que no haya ningún objeto sobre la plataforma de peso.**
2. Presione el botón ON/OFF para activar la balanza.

Health o Meter
Pro-Plus











3. Espere hasta que aparezca "000Lb00oz" y "ZERO" en el lado izquierdo del display.
4. Pida al paciente que suba en la balanza. El display deberá mostrar "WEIGHING" hasta que el peso de la persona sea presentado.
5. Si usted desea repesar sin pedir al paciente que baje y suba otra vez a la balanza, presione el botón REWEIGH.
6. Pida al paciente que baje de la balanza.

NOTA :La balanza siempre retornará a la configuración y unidades usadas por último.

ADVERTENCIA: Si la escala no es utilizada por una cierta hora, quite las baterías para evitar un peligro de seguridad.



Figure 2. Keypad

ITEM	DESCRIPCIÓN	FUNCIÓN
	POWER	Conecta (ON) y desconecta (OFF) la balanza.
	ZERO	Cera la balanza antes del pesaje.
	HOLD/RELEASE	Mantiene el valor del objeto pesado en el display hasta que se presione el botón otra vez para limpiar el valor. También usado para moverse hacia abajo en el menú.
	REWEIGH	Permite repetidos pesajes del paciente sin salir de la balanza
	KG/LB	Alterna entre kilogramos y libras. También se utiliza para desplazarse por el menú. Para activar o desactivar únicamente el modo (bloqueo) KG o LB, presione y mantenga presionado del botón KG/LB durante 13 segundos. Ver COMENTARIO más abajo.
	MENU	Manténgalo presionado por 5 segundos para ingresar al menú de la balanza.
	BMI	Solicita la entrada de datos para calcular el Índice de Masa del Cuerpo (Body Mass Index - BMI) del paciente.
	PRINT	Imprime los datos del paciente (si la impresora está conectada a la balanza).
	ID	Muestra la entrada correspondiente al número de identificación del paciente (ID). Este ID se guardará con el peso total hasta que el mismo se elimine o bien se guarde un ID diferente.
	TARE	Solicita la entrada del valor TARA que será deducido del peso en la plataforma. También libera el peso tara (vuelve el display a cero)
	EXIT	Vuelve un paso atrás cuando en los modos del menú o de entrada de datos.
	ENTER	Usado para entrar comandos y valores en la balanza.

COMENTARIO: El modo de bloqueo evitará que la balanza alterne entre KG y LB hasta desactivarse.

MENÚ

En la pantalla del menú el usuario puede establecer preferencias y/o instruir la balanza como manejar datos almacenados. Puede-se navegar por el menú usando-se las teclas (▲▼) para arriba o para abajo, o introduciendo el número del menú asociado al teclado. El menú tiene una manera de trabajar “roll-over”: cuando el usuario va hasta el final del menú y presiona la tecla para abajo, vuelve-se al inicio del menú.

MENULOCK

COMENTARIO: El modo predeterminado de la balanza se ajusta de manera tal que la opción de menú quede bloqueada. Si se pulsa el botón Menú antes de activar la opción de menú, “Bloqueodemenú” aparecerá en pantalla. Para reactivar temporalmente el uso de la tecla MENÚ, presiónela y manténgala presionada durante 5 segundos. Mientras espera acceder al menú, el mismo mostrará “Bloqueodemenú”. Después de 5 segundos, el menú se mostrará en la pantalla y así podrá comenzar a navegar por el mismo.

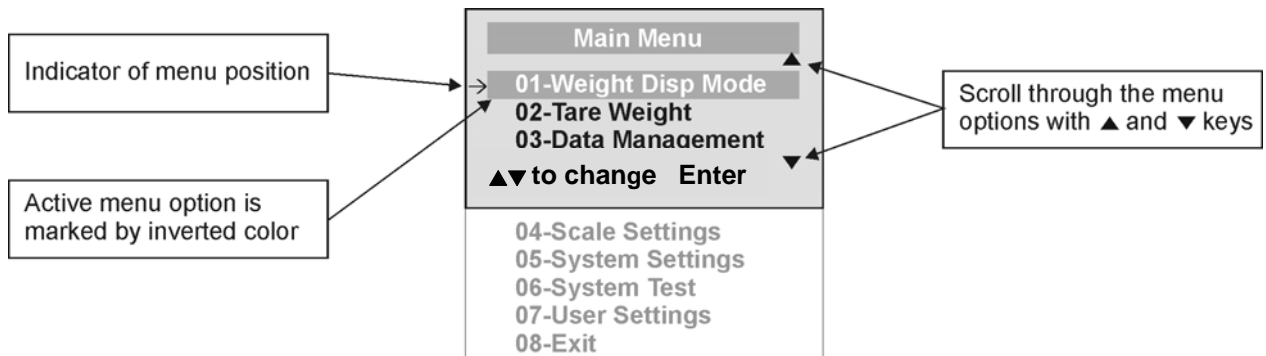

Figure 3. Main Menu

01 MODO DE PRESENTACIÓN DEL PESO (aplicable solamente a valores en libras, NO a valores métricos)

Antes de efectuar cambios a esta configuración de la balanza, consulte las instrucciones "Menú" arriba para activar temporalmente el botón de éste.

El usuario puede ajustar el valor de la pantalla en cualquier fracción de libra ($\frac{1}{4}$, $\frac{1}{2}$ ó $\frac{3}{4}$ lb), en libras y en onzas (resolución de 4 onzas) o en decimales (resolución de 0,2 lb). Si se selecciona kg como unidad de uso, estos ajustes no tendrán ningún tipo de efecto. El modo seleccionado se utiliza a través de las pantallas.



Figura 4. Modo de Presentación del Peso

02 PESO TARA

Antes de efectuar cambios a esta configuración de la balanza, consulte la página 62, "Menú" para activar temporalmente el botón de éste.

NOTA: Debido a la sensibilidad de la balanza, recomendamos usar la función REWEIGH antes de establecer el peso TARA, a fin de eliminar cualquier interferencia del operador en el ítem a tener el peso disminuido.

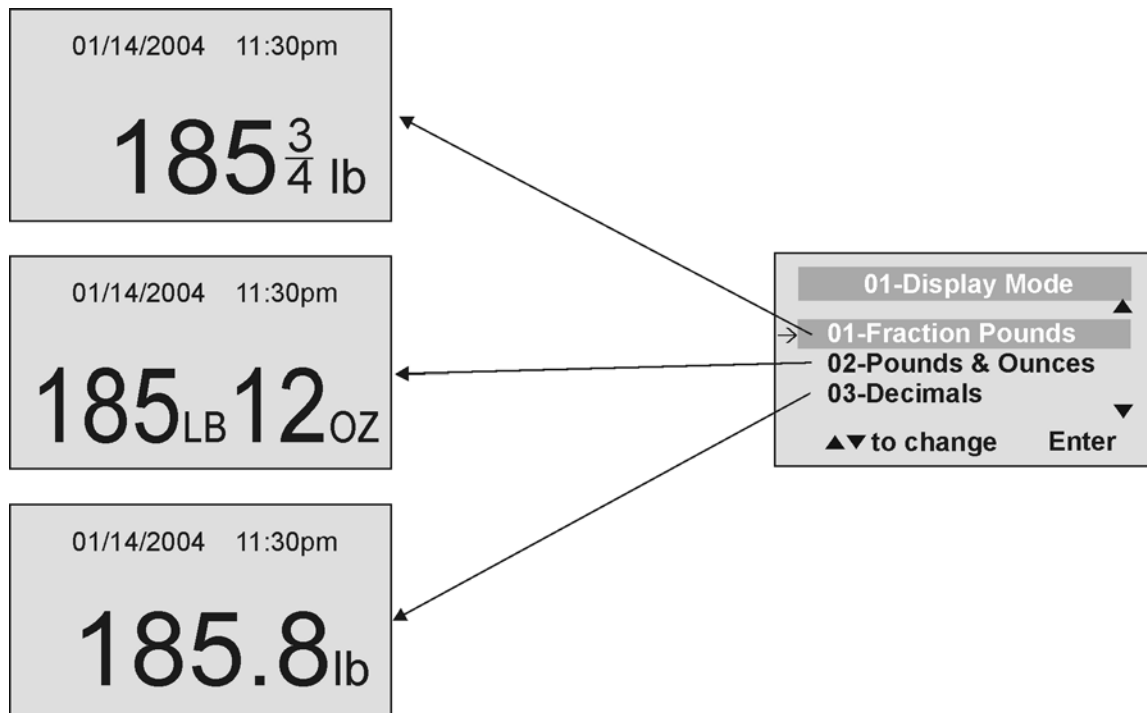
Existen dos maneras de introducir manualmente un peso tara (así como el peso de una silla de ruedas, zapatos, etc.): presione MENU (1) por 5 segundos y elija la opción 02-Tare Weight o presione TARE (9). Si no hay ningún peso en la plataforma de la balanza (el valor exhibido es cero y no hay tara) y el usuario presiona el botón TARE (9), aparece la ventana del Peso Tara y solicita al usuario que de entrada del valor TARA y a presionar ENTER. NOTA: El peso tara debe ser introducido usándose los siguientes incrementos: 4oz, 0.2lb, $\frac{1}{4}$ lb. El valor introducido será exhibido en menos (-). Después de introducido el valor TARA, la balanza vuelve a operación normal. Este valor TARA es almacenado en la memoria hasta que sea cambiado o borrado. Si la tara no se ingresa en 30 segundos, la balanza volverá al funcionamiento normal y se activará el Bloqueo de Menú.

Importante: El peso de TARA no puede exceder las 250 lb.

El display TARE indica el peso que ha sido disminuido (La Figura 5 muestra la pantalla luego de haberse retirado la tara de la plataforma de la balanza.)

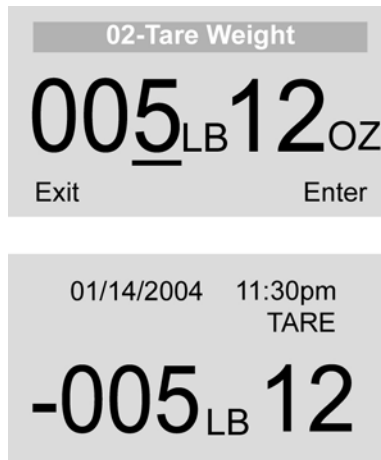

El número que debe ser cambiado parpadeará y pasará de la izquierda a la derecha después que el número apropiado haya sido introducido o usando la tecla ▲ (izquierda) y la tecla ▼ (derecha).

Figure 5. Tare Weight

Tara Automática

El usuario puede establecer un peso tara presionando el botón TARE (9) mientras hay un peso en la plataforma de la balanza. El display pasa a cero y la palabra "TARE" (TARA) será exhibida para indicar que hay un valor tara en la memoria (como presentado en la Figura 5 arriba.)

Removiendo la Tara

Una presión adicional en el botón TARE apagará el valor tara de la memoria, TARA desaparecerá del display y la balanza continua la operación normal.

03 ADMINISTRACIÓN DE DATOS

Antes de efectuar cambios a esta configuración de la balanza, consulte la página 62, "Menú" para activar temporalmente el botón de éste.

La balanza administra los datos del paciente incluyendo ID, peso, altura, tara y BMI. El valor es almacenado en la memoria o transferido al PC. Esta función es realizada abriéndose un nuevo archivo de datos.

ABRIENDO UN NUEVO ARCHIVO DE DATOS:

1. Presione el botón ID (7).
2. Usando el teclado, entre el número de identificación.
3. Presione ENTER.

Esta balanza calculará también el Índice de Masa del Cuerpo (Body Mass Index - BMI).

CALCULANDO EL BMI:

1. Coloque el paciente en la plataforma de la balanza.
2. Presione el botón BMI (2).
3. La balanza le solicita entrar la altura del paciente. Use el teclado para entrar la altura en 1/4" (1=1/4, 2=1/2, 3=3/4) o incrementos de 1 cm (use pulgadas para peso en lb, cm para kg). Presione ENTER.
4. En el display aparecerá el BMI del paciente.

Nota: La balanza no calculará el IMC de un paciente que pese 12 kgs o menos. Si no ingresa una altura dentro de los 30 segundos de haber presionado el botón del BMI, la balanza regresará al funcionamiento normal.

La balanza ofrece dos opciones para administrar la información: transferir / descargar los valores o almacenarlos. La primera opción descarga (transfiere) automáticamente los valores a

su PC. La segunda opción almacena el valor en la memoria. La capacidad máxima de la balanza es de 270 archivos con datos distintos.

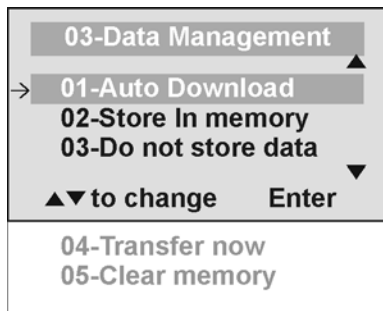

01 Descarga Automática

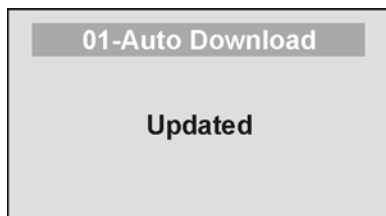

Descarga Automática es la opción predeterminada y transferirá el valor al PC así que el paciente baje de la balanza o cuando el usuario presiona el botón HOLD/RELEASE si estuviera mantenido en "HOLD". Si ningún PC está conectado, el valor no es transferido y no es almacenado y será perdido después que la carga es removida de la balanza.

02 Store in memory

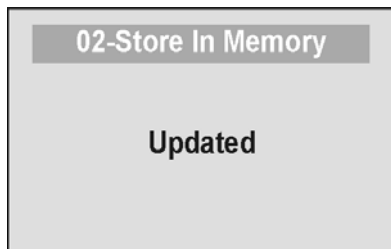

El valor es almacenado en la memoria para ser más tarde descargado al PC. Si la memoria está cerca de estar llena, el usuario será informado y le será dada la opción de transferir todos los valores al PC o limpiar todos los valores de la memoria.

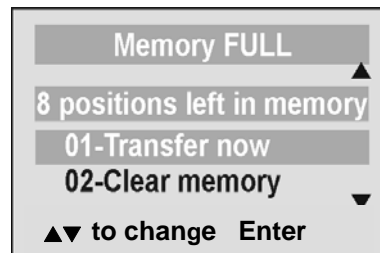

03 Do not store data



Los datos no se guardarán.

04 Transfer now

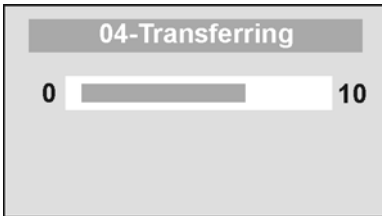

Descarga Automática es la opción predeterminada y transferirá el valor al PC así que el paciente baje de la balanza o cuando el usuario presiona el botón HOLD/RELEASE si estuviera mantenido en "HOLD". Si ningún PC está conectado, el valor no es transferido y no es almacenado y será perdido después que la carga es removida de la balanza.

05 Limpiar la memoria

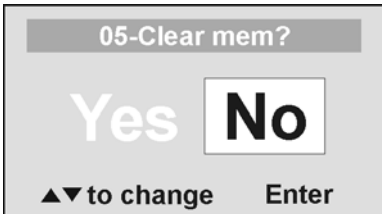

Si selecciona **SÍ**, posteriormente presione **Introducir**. Todos los valores guardados en la memoria se borrarán. Si selecciona **NO**, entonces regresará al menú anterior.

04 CONFIGURACIONES DE LA BALANZA

Antes de efectuar cambios a esta configuración de la balanza, consulte la página 62, "Menú" para activar temporalmente el botón de éste.

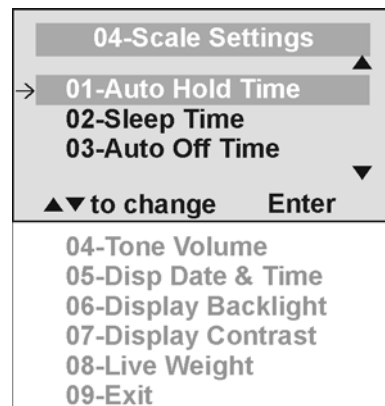

01 Tiempo de Espera Automático

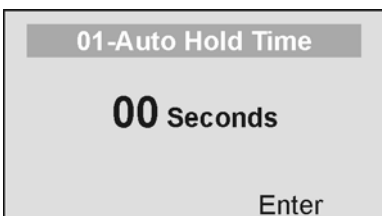

El usuario puede determinar cuanto tiempo durará el display del peso una vez determinado, independiente si el paciente permanece en la plataforma. El valor predeterminado de la balanza es sin Tiempo de Espera Automático. La configuración máxima de Tiempo de Espera es de 20 segundos.

02 Tiempo Inactivo

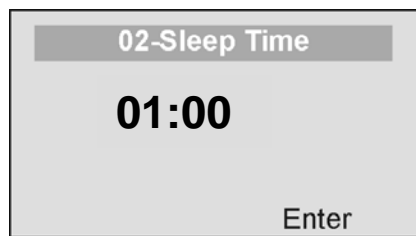

El usuario puede determinar el tiempo transcurrido antes de la balanza pasar al modo inactivo. El valor predeterminado es de 1 minuto. Cuando la balanza pasa al modo inactivo, aparece STANDBY en la pantalla. **El ajuste máximo para el temporizador de apagado es de 10 minutos**

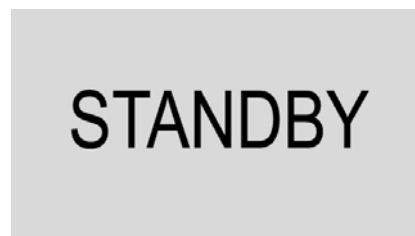

03 Apagar Automático

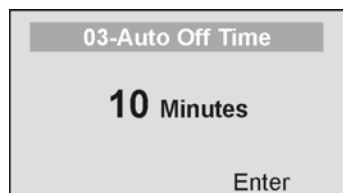

El usuario puede determinar cuanto tiempo la balanza operará antes de automáticamente apagarse debido a inactividad. El tiempo predeterminado es de 10 minutos. Si el valor es establecido como cero, la función Apagar Automático es desactivada. **El ajuste máximo para el temporizador de apagado automático es de 60 minutos**

04 Volumen del Tono

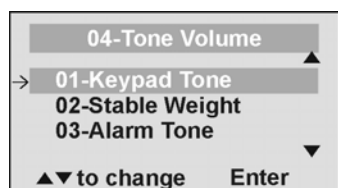

Existe una opción para ajustar el tono del beep de la balanza. Este tono sonará cuando la balanza haya determinado el peso en la plataforma, cuando una tecla es presionada, después que la balanza es activada, al final de la auto-prueba, o en caso de falla o advertencia.

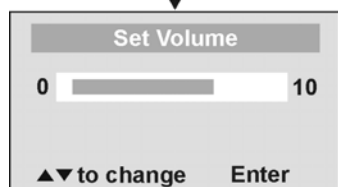

Use las teclas ▲ y ▼ en el teclado para ajustar el volumen. Siempre que el usuario presiona la tecla para cambiar el volumen, un beep sonará para indicar el ajuste del nivel del volumen.

05 Exhibir Fecha y Hora

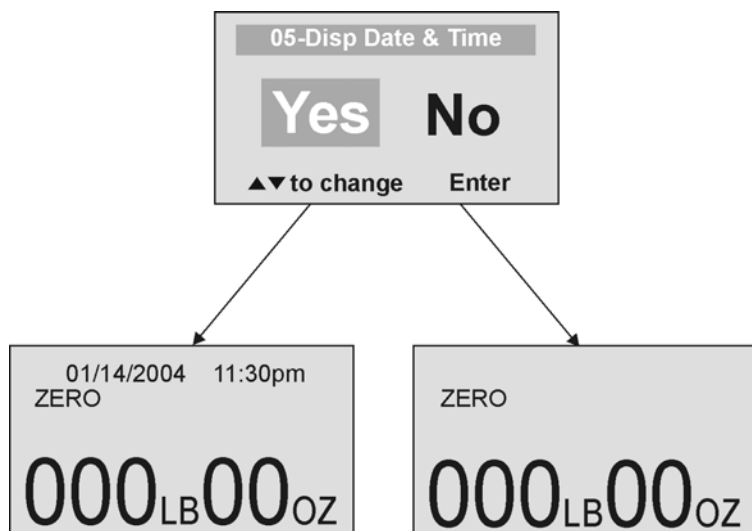

Esta opción activará o desactivará el display de la fecha y hora.

06 Luz de Fondo del Display

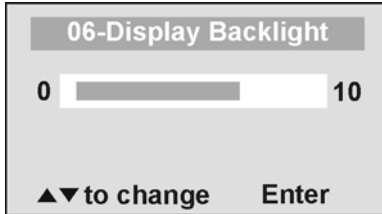

El usuario puede establecer el brillo de la luz de fondo.

07 Contraste del Display t

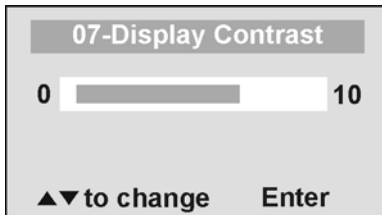

El usuario puede ajustar el contraste de la pantalla LCD.

08 Peso Vivo

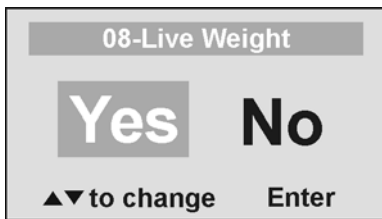

Al seleccionar "Yes" el usuario puede establecer el modo Peso Vivo para desactivar el modo Sensible a Movimientos. En el modo Peso Vivo el peso presentado oscilará con los movimientos del paciente, la balanza no se traba rápidamente en el peso como en el caso del modo de sensibilidad a movimiento.

Presione el botón REWEIGH para operar el modo Sensible a Movimientos. y determinar el peso exacto en la pantalla. Para retornar al modo Sensible a Movimientos, cambie la configuración de Peso Vivo a "No".

05 CONFIGURACIONES DEL SISTEMA

Antes de efectuar cambios a esta configuración de la balanza, consulte la página 62, "Menú" para activar temporalmente el botón de éste.

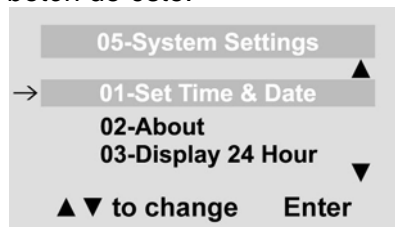

01 Fijar Hora y Fecha

El usuario puede fijar la hora y la fecha usando el teclado.

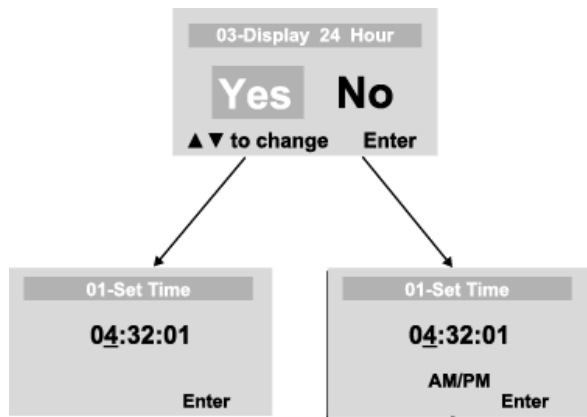

Para ajustar la hora, desplácese por las horas, los minutos y los segundos utilizando las teclas hacia arriba y hacia abajo ▲▼ e ingrese los valores en el teclado. Si Visualización de 24 horas se ajusta a SÍ, no ajuste AM/PM. Si visualización de 24 horas se ajusta a NO, entonces salte a la línea AM/PM y pulse el botón INTRODUCIR una sola vez.



Fije la fecha usando las teclas para arriba y para abajo ▲▼ e introduzca los valores en el teclado.

02 Sobre

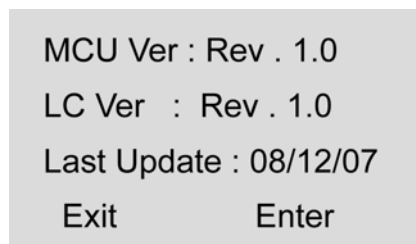

Esta pantalla muestra la versión del software de la balanza.

03 Visualización de 24 horas

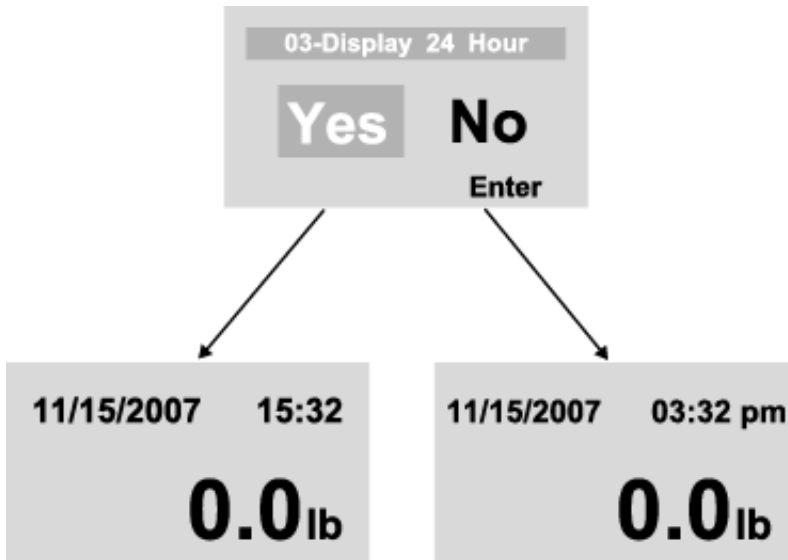

Existen dos opciones de visualización de hora: 12 horas (AM/PM) ó 24 horas.

06 PRUEBA DEL SISTEMA

Antes de efectuar cambios a esta configuración de la balanza, consulte la página 62, "Menú" para activar temporalmente el botón de éste.

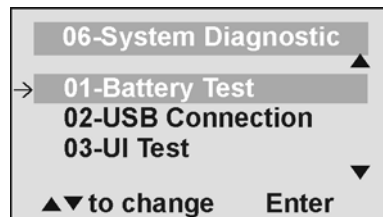

01 Prueba de la Batería

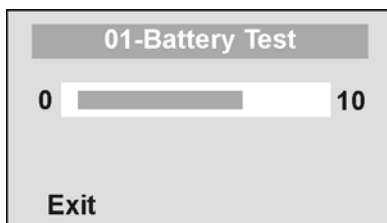

La balanza presentará la estimada cantidad restante de vida de la batería hasta que las baterías tengan que ser reemplazadas.

NOTA: Con la finalidad de completar la prueba de la batería, la balanza debe ser activada solamente por baterías. Desconecte la balanza de la fuente de energía CA antes de la prueba de la batería.

02 Conexión USB



The scale will test the connection to the PC and will display a message "Connection is OK" or "NO Connection". If "NO Connection" is displayed, check your USB connections on the scale and on your PC and retest the connection. Refer to qualified service personnel if problem persists.

03 Prueba UI

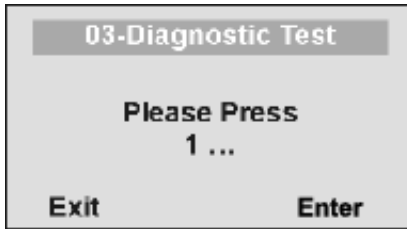

La balanza testará la conexión al PC y exhibirá el mensaje "Connection is OK" o "NO Connection". Si aparece "NO Connection", verifique sus conexiones USB en la balanza y en su PC y haga de nuevo la prueba de la conexión. Refiérase al personal de servicio calificado si el problema persiste.

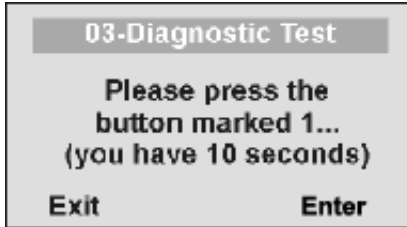

Si el comando solicitado no fue recibido o un botón equivocado fue presionado, el siguiente mensaje será presentado.

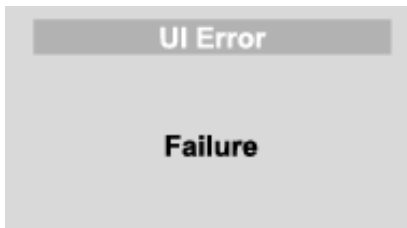

Si después de 10 segundos el comando solicitado no haya sido recibido, el siguiente mensaje será exhibido. Si aparece "UI Error Failure", refiérase al personal de servicio calificado.

07 CONFIGURACIONES DEL USUARIO

Antes de efectuar cambios a esta configuración de la balanza, consulte la página 62, "Menú" para activar temporalmente el botón de éste.

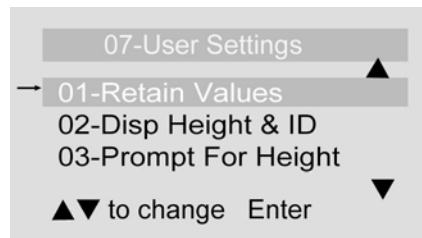

04-Prompt For ID
05-Exit

01 Conservar los Valores Introducidos

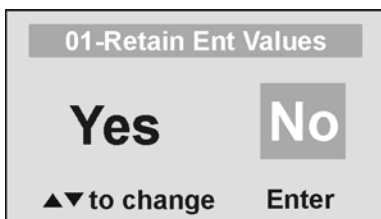

Esta opción permite al usuario usar los mismos valores de ID, altura y TARA entre pesajes. Si esta opción es desactivada, el usuario debe re-entrar estos valores para cada lectura. Si los valores no son introducidos, solamente el peso es almacenado.

NOTA: Estos valores no pueden ser conservados por el número de ID.

02 Exhibir Altura e ID

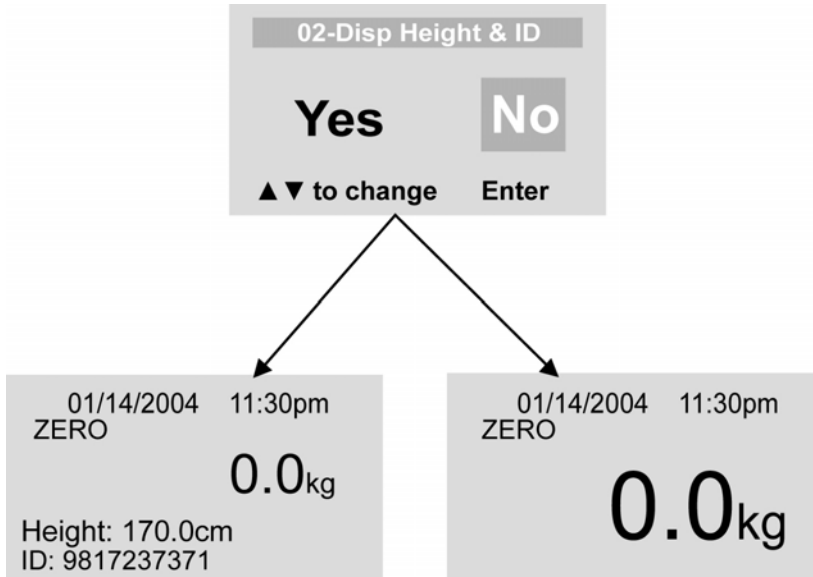

Cuando el usuario elige presentar la altura y el ID del paciente, estos serán exhibidos en la parte inferior de la pantalla. Recomendamos usar esta función para asegurarse que el ID y altura correctos fueron introducidos.

03 Solicitud de Altura

The screenshot shows a box titled "03-Prompt For Height". It has two buttons: "Yes" and "No". Below "Yes" is "▲▼ to change" and below "No" is "Enter".

Cuando esta opción es activada, el usuario es solicitado a introducir la altura del paciente después de cada pesaje. El operador tiene 30 segundos para ingresar la altura.

The screenshot shows the date "01/14/2004" and time "11:30pm". The weight is displayed as "153 ³/₄ lb". Below it, it says "Please enter Height:" followed by "0ft00 0/0in". At the bottom, there are two options: "▲▼ to change" and "Enter".

04 Solicitud de ID

The screenshot shows a box titled "04-Prompt For ID". It has two buttons: "Yes" and "No". Below "Yes" is "▲▼ to change" and below "No" is "Enter".

Cuando esta opción es activada, el usuario es solicitado a introducir el número de ID del paciente después de cada pesaje. El operador tiene 30 segundos para ingresar el número de identificación.

The screenshot shows the date "01/14/2004" and time "11:30pm". The weight is displayed as "153 ³/₄ lb". Below it, it says "Please enter ID:" followed by "2345872336". At the bottom, there are two options: "▲▼ to change" and "Enter".

MANTENIMIENTO

GENERAL

Esta sección provee instrucciones para mantenimiento, limpieza, solución de problemas y piezas reemplazables por el operador para la Balanza Electrónica Pro Plus™. Otras operaciones de mantenimiento aparte de las descritas en esta sección deben ser realizadas por el personal de servicio calificado.

MANTENIMIENTO

Antes de usarla por primera vez y después de periodos sin usarla, confiera la balanza para una operación y función apropiadas. Si la balanza no operar correctamente, refiera-se al personal de servicio calificado.

1. Verifique el aspecto total de la balanza para saber si hay cualquier daño, desgaste obvios.
2. Inspeccione el adaptador de CA para verificar Gordón con grietas o corroído o para dientes quebrados o acodados.

LIMPIEZA

Cuidado apropiado y limpieza son esenciales para asegurar una vida de operación larga, exacta y eficaz.

Desconecte la balanza de la fuente de energía CA.

1. Limpie todas las superficies externas con un paño húmedo limpio o con tisú. Una solución suave de jabón antibacteriano y agua puede ser usada. Seque con un paño suave limpio.
2. No sumerja la balanza en soluciones de limpieza u otro líquido.
3. No use Alcohol Isopropilo u otras soluciones para limpiar la superficie del display.

SOLUCIÓN DE PROBLEMAS

Refiera-se a las siguientes instrucciones para verificar y corregir cualquier falla antes de contactar el personal de senrvicio.

SÍNTOMA	POSIBLE CAUSA	ACCIÓN CORRECTIVA
La balanza no se prende	<ol style="list-style-type: none"> 1. Batería terminada 2. Toma de corriente defectuosa 3. Mala fuente de energía 	<ol style="list-style-type: none"> 1. Cambie las baterías 2. Use una toma de corriente distinta 3. Cambie el adaptador
Peso cuestionable o la balanza no vuelve a cero	<ol style="list-style-type: none"> 1. Objeto externo interfiriendo en la balanza 2. El display no mostró "0.0" antes del pesaje 3. La balanza no está colocada sobre una superficie estable 4. La balanza no está calibrada 5. Tara Impropia 	<ol style="list-style-type: none"> 1. Remueva de la balanza el objeto que está interfiriendo. 2. Pida al paciente que baje de la balanza, vuelva la balanza a cero y empiece el proceso de pesaje nuevamente 3. Coloque la balanza en una superficie estable y empiece el proceso de pesaje nuevamente 4. Confiera el peso con un valor de peso sabido 5. Coloque el ítem a ser considerado peso tara en la balanza. Presione REWEIGH. Una vez que el peso del ítem es exhibido, presione TARE. Coloque el paciente y el ítem tara nuevamente en la balanza. Presione REWEIGH otra vez.
El pesaje es ejecutado pero el display muestra "weigh" y "reweigh" a cada pocos segundos; el proceso de pesaje es muy demorado y ningún peso es exhibido.	El paciente no está parado quieto.	Pida al paciente pararse quieto o cambie para la configuración peso vivo
El display muestra el mensaje "Overload"	La carga en la balanza excede su capacidad (1000 Lbs)	Remueva el peso excesivo y use la balanza según sus limites
El display muestra el mensaje "LOW BAT"	Las baterías están vacías	Cambie las baterías según las instrucciones
El display exhibe el mensaje "Load Cell Error"	Existe un problema con una o más de las células de carga o el cable de las células de carga está desconectado.	Verifique el cable de conexión de las células de carga en el display y puertos de montaje de la plataforma. Si el problema no es corregido, refiérase al personal de servicio calificado para reemplazar la pila defectuosa
Se visualiza "MenuLock" (Bloqueo de Menú) en la pantalla al presionar el botón MENU.	No se activó el botón MENU.	Mantenga presionado el botón MENU por 10 segundos para activarlo.

TRAYECTORIA DE CALIBRACIÓN

La calibración es realizada usando kg o lb, según las unidades de medida usadas al entrar en la trayectoria de calibración.

01-Proceso de Calibración con un punto, a continuación:

Acción del operador	Visualización
1. Mantenga presionado el botón PRESIONAR/SOLTAR durante 1 a 2 segundos aproximadamente y luego presione el botón ENCENDIDO/APAGADO.	Introducir peso de carga: 450,0LB(ó 200,0KG)
2. Introduzca el peso y luego presione el botón INTRODUCIR.	Introducir peso de carga: 450,0LB(ó 200,0KG)
3. Asegúrese de que no haya ningún objeto sobre la plataforma y después pulse el botón INTRODUCIR.	Calibración en cero Despeje la balanza
4. Espere durante 1 a 3 segundos aproximadamente, hasta que finalice la Calibración en cero.	Calibración en cero Espere
5. Coloque el peso sobre la plataforma y luego presione el botón INTRODUCIR.	Calibración del peso Colocar: XXX.X
6. Calibrará después de 1 a 3 segundos.	Calibración del peso Espere
7. Si todo marcha correctamente, se mostrará ¡Factor correcto! en la pantalla. De lo contrario, se mostrará Fallo del factor.	Actualización del factor ¡Factor correcto! (o Fallo del factor)
10. Al finalizar el proceso, se borrará el peso.	Reiniciando... Espere
9. La balanza se reiniciará después de 1 a 2 segundos aproximadamente.	Health o Meter Pro-Plus
10. Espere hasta que la balanza reanude su funcionamiento normal. Quite el peso de la plataforma.	Health o Meter Pro-Plus

VISTA DETALLADA

Las balanzas 2101KL, 2500KL y 2600KL ProPlus® tienen las mismas unidades de display. Consulte esta página para ver las piezas de la unidad de display de estas balanzas. Se incluyen vistas detalladas y listados de piezas para los demás componentes de la balanza en las páginas que siguen al listado de piezas de la unidad de display.

MODELOS 2101KL, 2500KL Y 2600KL VISTA DETALLADA DE LA UNIDAD DE DISPLAY DE LA BALANZA

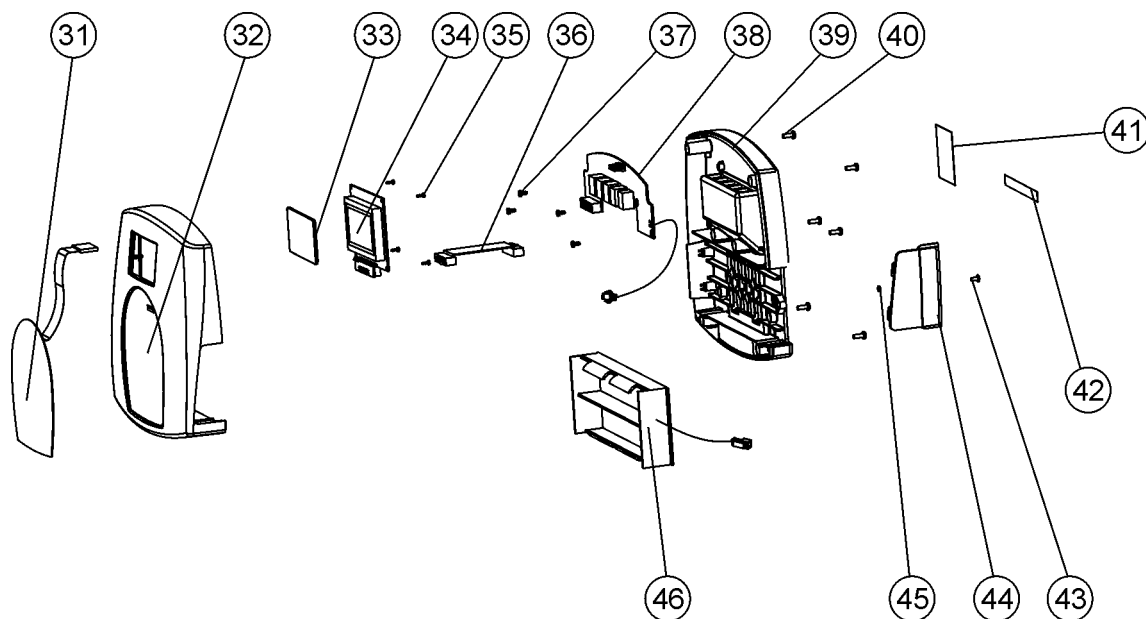

UNIDAD DE DISPLAY LISTA DE PIEZAS – TODOS MODELOS

Key No.	Part No.	Description	Qty.
31	B411192	TECLADO 1.000 LB	1
32		PARTE SUPERIOR DEL CABEZAL	1
33		VENTANA LCD	1
34		PLACA LCD	1
35		TORNILLOS PHILLIPS WNI412 K22L6	4
36		VIZUALIZADOR A CABLE PCI EAGLE	1
37		TORNILLOS PHILLIPS WNI412 K30L6	4
38		PLACA EAGLE	1
39		BASE DEL CABEZAL	1
40		PHIL. PAN HEAD SCREW M3.5	6
41		MODELO DE ETIQUETA	1
42	B3245801-0	INPUT/OUTPUT PORTS LABEL	1
43		TORNILLOS DE CABEZA PLANA M3 PHILLIPS	1
44	B3822801-0	TAPA DEL COMPARTIMIENTO PARA PILAS	1
45	B400152	JUNTA TÓRICA DE GOMA	1
46	B2033801-0	COMPARTIMIENTO PARA PILAS	1

MODELO 2101KL VISTA DETALLADA DE LA BALANZA

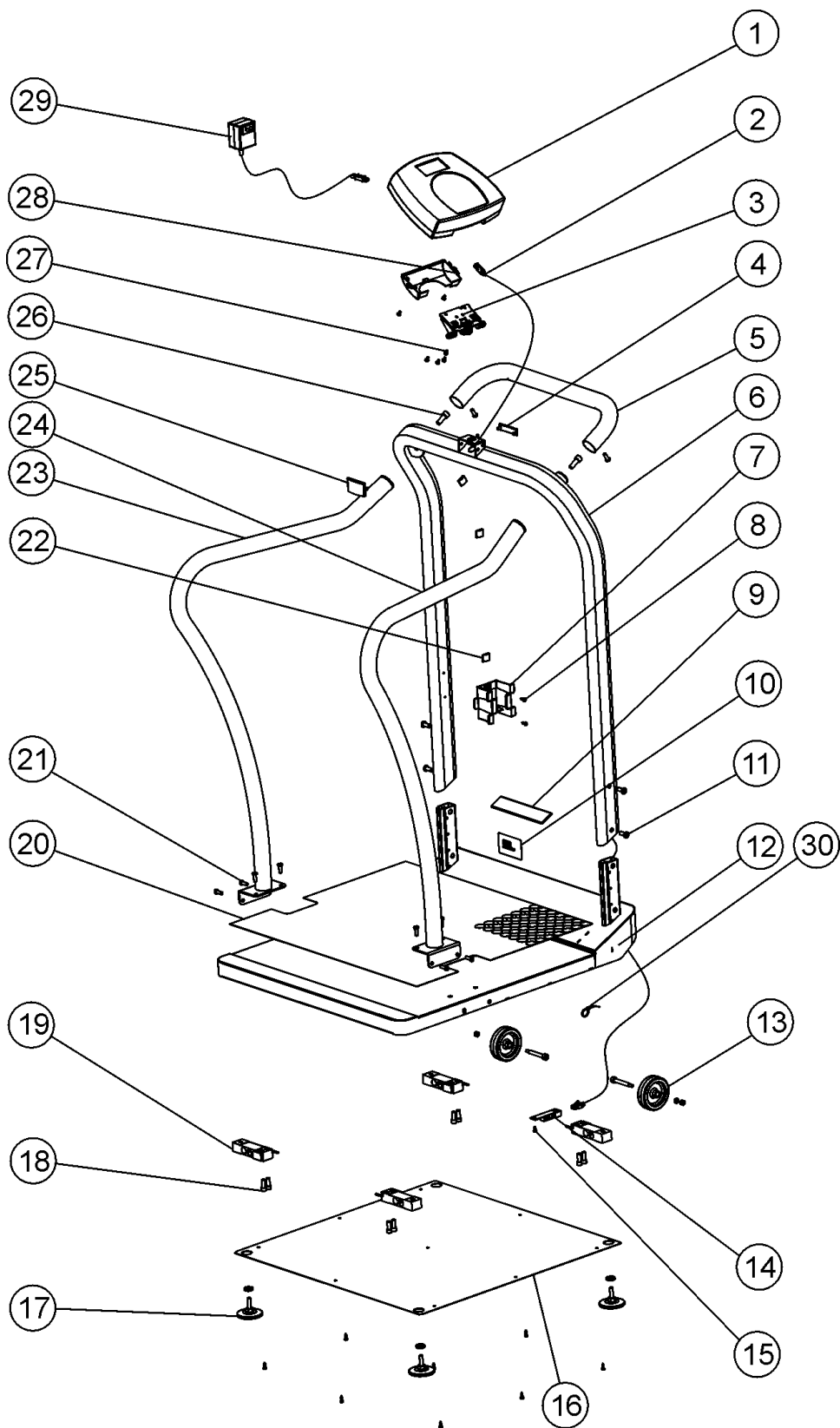

MODEL 2101KL PARTS LIST

Key No.	Part No.	Description	Qty.
1	B1109401-0	PANTALLA	1
2	B2033701-0	PLACA PRINCIPAL AL CABLE DE LA CAJA DE CONEXIONES	1
3	B2266901-0	MECANISMO DE INCLINACIÓN	1
4	B3822601-0	CUBIERTA TRASERA PEQUEÑA	1
5	B3822901-0	MANIJA	1
6	B3822101-0	PASAMANOS	1
7	B3817001-0	SOPORTE DEL ADAPTADOR	1
8		TORNILLOS DE PLANCHA M3.5	11
9		ETIQUETA SANITARIA O DE MEDICIÓN	1
10		MODELO DE ETIQUETA	1
11		TORNILLO DE CASQUETE Y CABEZA HUECA M8	4
12	B3822001-0	BASE	1
13	B2267201-0	RUEDA DE CAUCHO	2
14	B2138901-0	PLACA DE CONTROL DIGITAL	1
15		TORNILLOS DE CABEZA PLANA M3 PHILLIPS	1
16	B3822401-0	CUBIERTA INFERIOR	1
17	B2266701-0	PIE DE PLÁSTICO M10	4
18		TORNILLO DE CASQUETE Y CABEZA HUECA NC DE 5/16-18*3/4"	8
19	B1304202-0	CELDA DE CARGA	4
20	B3823001-0	ALFOMBRA DE PVC	1
21		TORNILLO DE CASQUETE Y CABEZA HUECA M6	10
22	B401305	GANCHO PARA CABLE	4
23		BARRA IZQUIERDA	1
24		BARRA DERECHA	1
25	B3822501-0	CUBIERTA DELANTERA	1
26		TORNILLO DE CASQUETE Y CABEZA HUECA M10	2
27		TORNILLOS DE CABEZA PLANA M4 PHILLIPS	6
28	B3822701-0	CUBIERTA TRASERA	1
29	ADPT31	ADAPTADOR DE 9V CC Y 120V CA	1
30		AMARRE DE CABLE CV100	1

MODELO 2500KL VISTA DETALLADA DE LA BALANZA

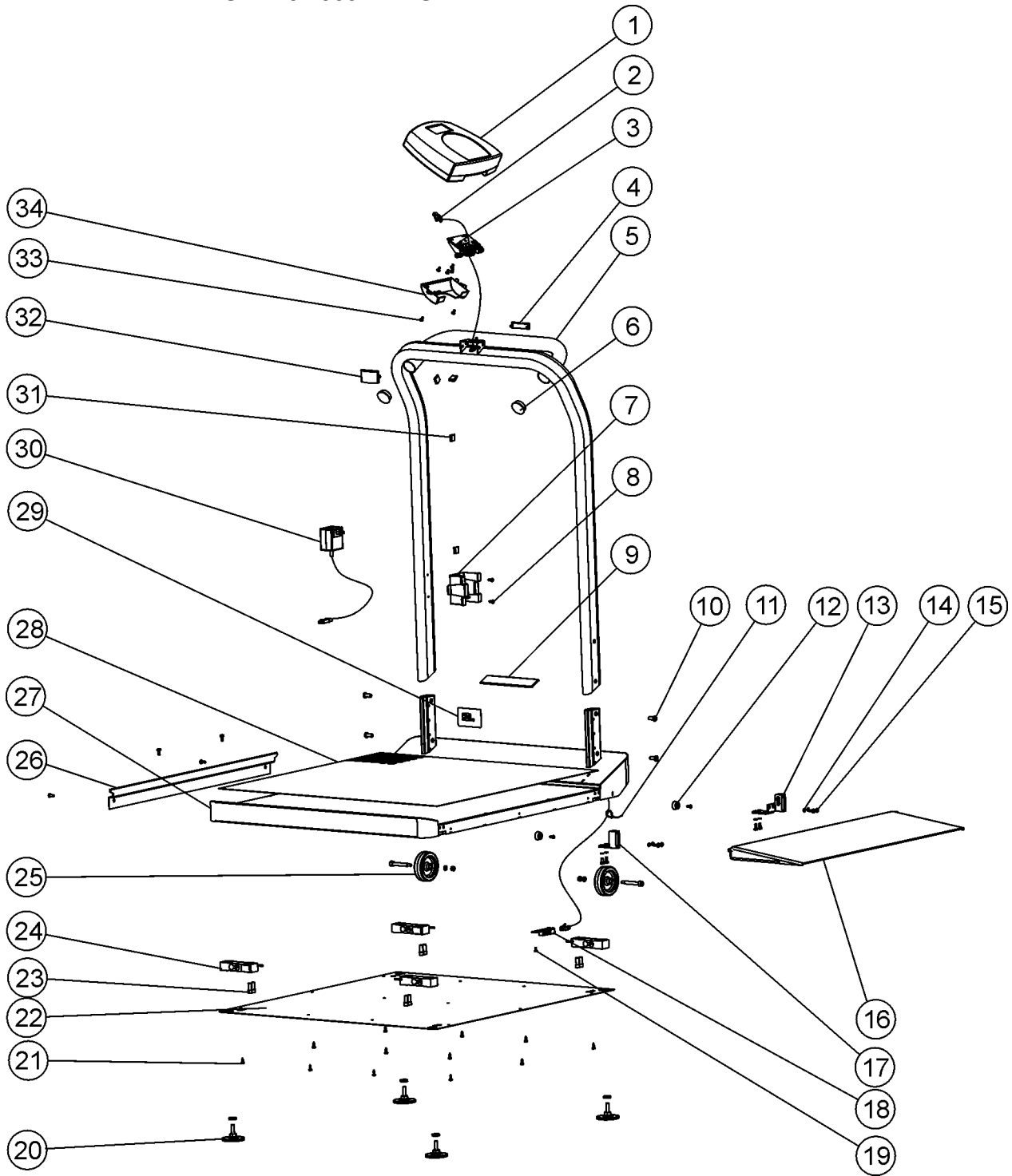

MODELO 2500KL LISTA DE PARTES

Key No.	Part No.	Description	Qty.
1	B1109401-0	PANTALLA	1
2	B2033701-0	PLACA PRINCIPAL AL CABLE DE LA CAJA DE CONEXIONES	1
3	B2266901-0	MECANISMO DE INCLINACIÓN	1
4	B3822601-0	CUBIERTA DE LA BASE TRASERA	1
5	B3823401-0	PASAMANOS	1
6	B401307	TOPE PLÁSTICO DEL TUBO DE 38 DE DIÁMETRO	2
7	B3817001-0	SOPORTE DEL ADAPTADOR	1
8		TORNILLOS DE PLANCHA M3.5	4
9		ETIQUETA SANITARIA O DE MEDICIÓN	1
10		TORNILLO DE CASQUETE Y CABEZA HUECA M8	4
11		AMARRE DE CABLE CV100	1
12	B401308	PARACHOQUES DE CAUCHO	2
13	B3823601-0	BISAGRA DE LA RAMPA DERECHA	1
14		ARANDELA DE BLOQUEO DE RESORTE NC10	8
15		TORNILLOS DE CABEZA PLANA M5 PHILLIPS	12
16	B3823501-0	RAMPA	1
17	B3823701-0	BISAGRA DE LA RAMPA IZQUIERDA	1
18	B2138901-0	PLACA DE CONTROL DIGITAL	1
19		TORNILLOS DE CABEZA PLANA M3 PHILLIPS	1
20	B2266701-0	PIE DE PLÁSTICO M10	4
21		TORNILLO DE CABEZA PLANA PHILLIPS N.º 8*1/2"	9
22	3823801-0	CUBIERTA INFERIOR	1
23		TORNILLO DE CASQUETE Y CABEZA HUECA NC DE 5/16-18*3/4"	8
24	B1304202-0	CELDA DE CARGA	4
25	B2267201-0	RUEDA DE CAUCHO	2
26	B3823901-0	BARANDILLA	1
27		BASE DE LA BALANZA	1
28	B3824101-0	ALFOMBRA DE PVC	1
29		MODELO DE ETIQUETA	1
30	ADPT31	ADAPTADOR DE 9V CC Y 120V CA	1
31	B401305	GANCHO PARA CABLE	4
32	B3822501-0	CUBIERTA DE LA BASE	1
33		TORNILLOS DE CABEZA PLANA M4 PHILLIPS	6
34	B3822701-0	CUBIERTA TRASERA	1

NOTE: Una segunda Rampa está disponible en separado como 2500RAMP

MODELO 2600KL VISTA DETALLADA DE LA BALANZA
Vista de la Balanza en Posición Plegada

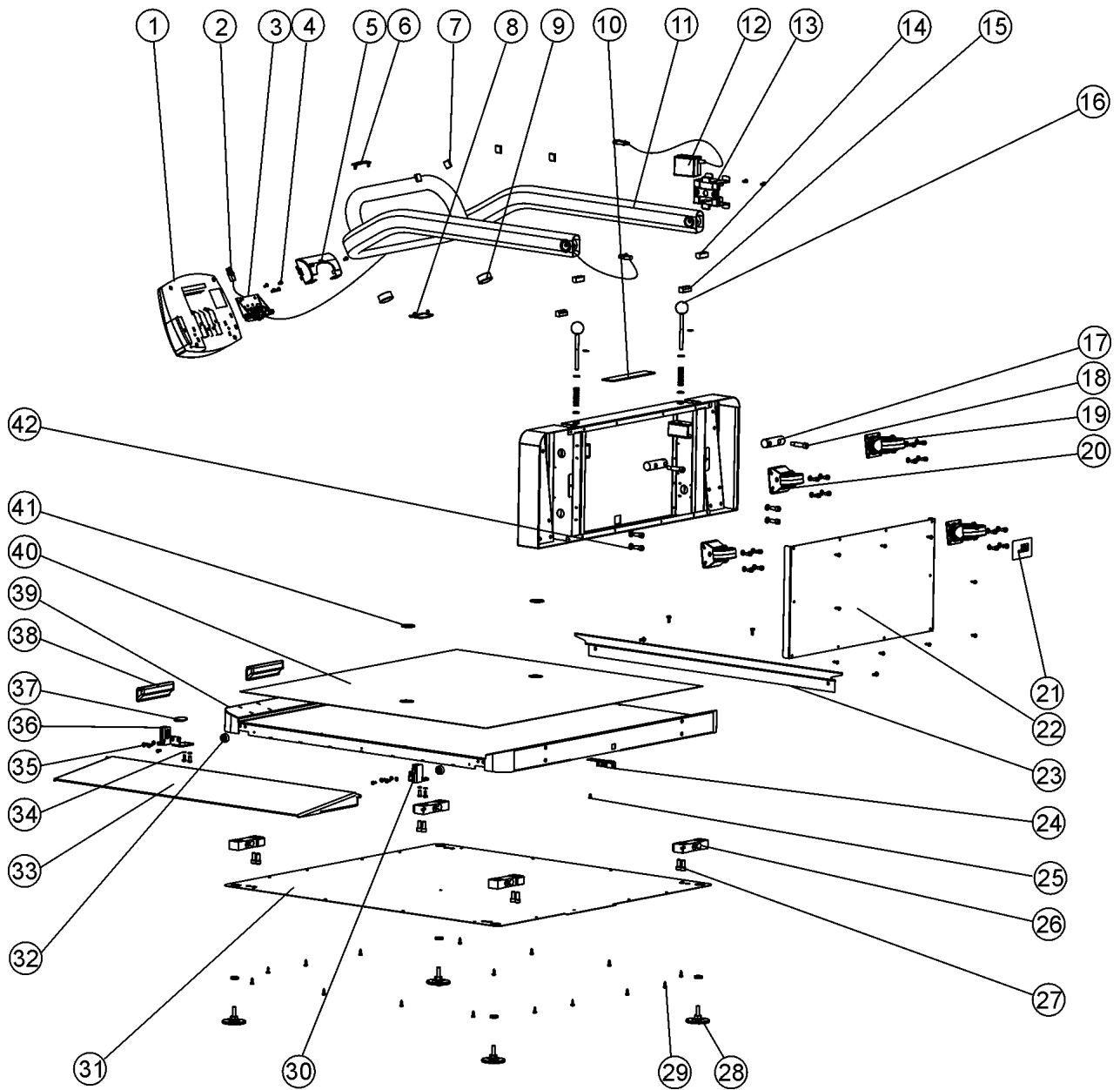

MODELO 2600KL LISTA DE PARTES

Key No.	Part No.	Description	Qty.
1	B1109401-0	PANTALLA	1
2		PLACA PRINCIPAL AL CABLE DE LA CAJA DE CONEXIONES	1
3		MECANISMO DE INCLINACIÓN	1
4		TORNILLOS DE CABEZA PLANA M4 PHILLIPS	6
5	B3822701-0	CUBIERTA TRASERA	1
6	B3822601-0	CUBIERTA DE LA BASE TRASERA	1
7	B401305	GANCHO PARA CABLE	4
8	B3822501-0	CUBIERTA DE LA BASE	1
9		TOPE PLÁSTICO DEL TUBO DE 38 DE DIÁMETRO	2
10		ETIQUETA SANITARIA O DE MEDICIÓN	1
11		PASAMANOS	1
12	ADPT31	ADAPTADOR DE 9V CC Y 120V CA	1
13	B3817001-0	SOPORTE DEL ADAPTADOR	1
14		TAPA DE CAUCHO ABIERTA DEL PASAMANOS	2
15		TAPA DE CAUCHO CERRADA DEL PASAMANOS	2
16	B2267601-0	CLAVIJA DE BLOQUEO DEL PASAMANOS	2
17	B3827201-0	PIVOTE DEL PASAMANOS	2
18		TORNILLO DE HOMBROS Y CABEZA HUECA 10(M8)*30	2
19	B2267301-0	ROLDANA PIVOTANTE 60	2
20	B2267401-0	ROLDANA FIJA 60	2
21		MODELO DE ETIQUETA	1
22	B3826901-0	CUBIERTA DE LA CAJA TRASERA	1
23	B3827001-0	BARANDILLA	1
24	B2138901-0	PLACA DE CONTROL DIGITAL	1
25		TORNILLOS DE CABEZA PLANA M3 PHILLIPS	1
26	B1304202-0	CELDA DE CARGA	4
27		TORNILLO DE CASQUETE Y CABEZA HUECA NC DE 5/16-18*3/4"	12
28	B2266701-0	PIE DE PLÁSTICO M10	4
29		TORNILLO DE CABEZA PLANA PHILLIPS N.º 8*1/2"	32
30	B3823601-0	BISAGRA DE LA RAMPA DERECHA	1
31	B3826801-0	CUBIERTA INFERIOR	1
32	B401308	PARACHOQUES DE CAUCHO	2
33	B3827401-0	RAMPA	1
34		ARANDELA DE BLOQUEO DE RESORTE NC10	8
35		TORNILLOS DE CABEZA PLANA M5 PHILLIPS	12
36	B3823701-0	BISAGRA DE LA RAMPA IZQUIERDA	1
37	B401328	BANDA ADHESIVA	1
38	B401300	MANIJA	2
39	B3827301-0	BASE	1
40	B3827101-0	ALFOMBRA DE PVC	1
41	B401327	GANCHO ADHESIVO	2
42		ARANDELA DE BLOQUEO DE RESORTE M8	4

NOTA: Una segunda Rampa está disponible en separado como 2600RAMP.

Protocolo de comunicación de PC

Esta balanza utiliza un protocolo de escape para comunicarse con un PC a través de los puertos serie 2 y USB (puerto serie 1: conectando a la impresora). En un protocolo de escape, la función de escape (<esc> o ASCII 27) se utiliza para indicar que existe un comando, no datos, posterior.

Se han definido dos escenarios Comunicación iniciada por la balanza y comunicación iniciada por el PC. A continuación se muestra una tabla de los elementos que pueden enviarse a través de la línea de comunicación.

Iniciado por la balanza	Valor ESC	Iniciado por el PC	Valor ESC
Enviar lectura individual	R	Actualizar firmware	U
Enviar lectura continua	R	Solicitar valores/ajustes actuales	Q
Enviar lecturas masivas	R	Diagnóstico	A
Enviar diagnóstico	A	Enviar mensajes de control de la balanza	C
		Solicitar datos almacenados	R
		Ajustar datos almacenados	S
		Eliminar datos almacenados	X

A continuación se muestra una lista completa de caracteres ESC por utilizarse:

Nombre	Carácter	Valor ESC con parámetros	Descripción
Lectura	R	R	Le indicará al PC que la balanza está enviando una lectura. Inmediatamente después aparecerá el valor enviado (por ejemplo, <ESC>R<ESC>I1234567890<ESC>W200.00<ESC>Nm<ESC>...<ESC>E
Identificación	I	Icccccccc ³	Corresponde a la identificación del paciente (10 caracteres)
Peso	W	Wnnn.nn	Corresponde al peso del paciente (por ejemplo, W200,05 significa 200,5)
Altura	H	Hnnn.nn	Corresponde a la altura del paciente
TARA	T	Tnnn.nn	Corresponde al peso de TARA que indica la balanza
IMC	B	Bnnn.n	Corresponde al IMC del paciente
Final de paquete (EOP, por sus siglas en ingles)	E	E	Indica que se ha llegado al final del paquete de comandos/datos
Unidades	N	Nc	Indica el valor en el que se tomaron las unidades (m=métrico, c=constitucional)
Estado de carga	J	J	Solicita el estado de carga de la balanza. La respuesta será <ESC>O<ESC>E, <ESC>F<ESC>E o <ESC>L<ESC>E
Encendido	O	O	Cuando se desee saber el estado de carga, esto indicará que la balanza se encuentra encendida

³ Se utilizan caracteres descriptivos para mostrar el tipo de parámetros. Estos son: c=Carácter, n=Numérico. La cantidad de parámetros indica el número ajustado de marcadores de posición para estos caracteres y números (por ejemplo, Zccc indica que se proporcionará un valor compuesto por 3 caracteres.)

Apagado	F	F	Cuando se desee saber el estado de carga, esto indicará que la balanza se encuentra apagada (o en modo de carga baja/temporizador de apagado). Si se encuentra en modo de carga baja, la balanza mostrará el carácter L
Fecha/Hora	D	Dnnnnnnnnn nn	Corresponde a la fecha y a la hora (MMDDAAAhhmmss)
Actualización	U	Uc	Este comando cuenta con un parámetro c que ayudará a llevar a cabo la actualización del firmware. En primer lugar, el PC iniciará la actualización mediante el envío de una Ur (solicitud de actualización). La balanza responderá con los caracteres Uc (Eliminar para enviar) o Ue (error, no enviar). Posteriormente, la balanza enviará U127K o U127B (la longitud de los datos que siguen en kilobytes o bytes y, a seguir, los datos.
Solicitud	Q	Qccc	Consiste en una solicitud de recepción de valores globales de la balanza como por ejemplo, brillo de la pantalla LCD, tiempo de espera automático, volumen del pitido del teclado, etc. (Ver Tabla A) (por ejemplo, <ESC>QAHT indicará que el tiempo de espera automático equivale a 10 segundos de la siguiente manera: <ESC>PAHT=10<ESC>E)
Nombre	Carácter ESC	Valor ESC con parámetros	Descripción
Respuesta	P	Pccc=cccccc	Se tratará de la respuesta de la balanza a la solicitud mencionada anteriormente
Diagnóstico(1)	A	Accc	Corresponde a la solicitud de una prueba de diagnóstico para ciertas partes de la balanza (por ejemplo, vida útil de las pilas, células de carga, teclado, pantalla LCD, etc.). (Ver Tabla B)
Diagnóstico(2)	Z	Zccc	Se tratará de la respuesta del diagnóstico efectuado en la balanza. Los valores incluirán códigos de error para indicar lo que ocurre con la balanza, o bien todos ceros para indicar que todo está bien.
Control (ajustar un valor)	C	Cccc=cccccc	Se trata del ajuste del valor correspondiente a los ajustes globales de la balanza como por ejemplo, luz posterior, tiempo de espera automático, volumen del pitido del teclado, etc. (Ver Tabla A) (por ejemplo, <ESC>CAHT=20<ESC>E ajustará el tiempo de espera automático a 20 segundos)
Obtener datos y lecturas del registro de personas	G	G	Proporcionará toda la información correspondiente tanto a los datos del registro de personas como a las lecturas guardadas en la tabla de lecturas.
Ajustar datos del registro de personas	S	S	Ajustará los datos del registro de personas para un paciente específico. Inmediatamente después, éste será el valor ajustado (por ejemplo, <ESC>S<ESC>I1234<ESC>T200<ESC>Um<ESC>E ajustará la TARA para el paciente con identificación 1234 a 200kg)
Eliminar lecturas	X	X	Eliminará todos los valores guardados en la tabla de lecturas de la balanza. Sólo prevalecerán los datos del registro de personas.
Eliminar datos del registro de personas	Y	Y	Eliminará los datos del registro de personas para un paciente específico. La identificación del paciente seguirá la Y inmediatamente (<ESC>Iccccccccc). Si no se proporciona ninguna identificación, se eliminarán TODOS los datos.

Nombre del control	Identificador	Unidad
Tiempo de espera automático	AHT	nn (Segundos)
Tiempo de apagado automático	AOT	nn (Minutos)
Temporizador de apagado	STM	nn (Segundos)
Volumen del teclado	VKE	nn (01..10)
Volumen de peso estable	VSW	nn (01..10)
Volumen de la alarma	VAL	nn (01..10)
Visualización de fecha/hora	DAT	nn (01 ó 10)
Luz posterior	BAC	nn (01..10)
Contraste	CON	nn (01..10)
Modo de visualización de peso en fracciones (f), decimales (d) o libras y onzas (p)	WDM	c (f,d,p)
Peso de tara	TAR	nnn.nn (Kg)
Unidad de medición (métrica o constitucional)	UOM	c (m ó c)
Posiciones restantes en una RAM	RAM	nnnn (0..máx.)

Tabla A – Identificadores y lista de valores globales de la balanza

Nombre de los componentes por evaluarse	Identificador	Código de error
Celda de carga A	LCA	E3A
Celda de carga B	LCB	E3B
Celda de carga C	LCC	E3C
Celda de carga D	LCD	E3D
Batería	BAT	E4L (Batería baja pero utilizable) o E4U (Batería baja e inestable)
Comunicación por PC (USB)	PCC	E05
Transcribir a una RAM	WRM	E08
Leer de una RAM	RRM	E09

Tabla B – Componentes por evaluar

Las diferentes tablas de la balanza:

Se verán dos tablas de datos en la balanza. La primera almacenará los datos del registro de personas (datos del paciente que no cambian) y la segunda almacenará los datos obtenidos durante las lecturas realizadas.

Datos del registro de personas

Campos: IDENTIFICACIÓN, TARA, ALTURA

Lecturas

Campos: Índice (desde Identificación hasta Tabla del registro de personas), Peso, Fecha/hora

Ejemplo y explicación del protocolo de escape

1. Cuando la balanza mide el peso de un paciente y lo envía a través de la línea de comunicaciones al PC, se verá del siguiente modo:

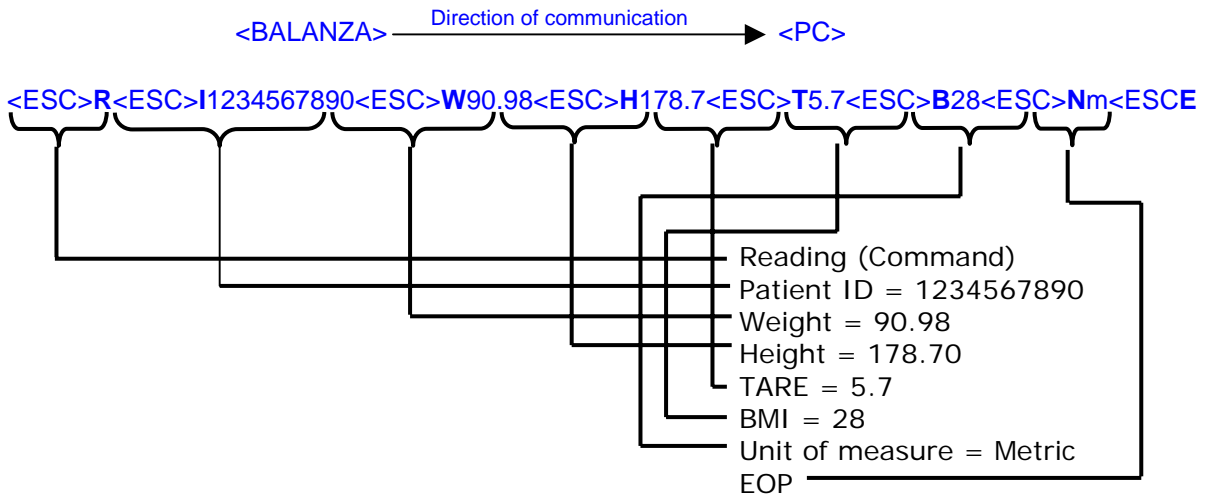

2. Cuando el PC solicita los valores correspondientes a los pesos almacenados, se verá del siguiente modo:

En primer lugar, el PC solicitará que la balanza envíe los datos. Esto se efectúa a través del comando "Obtener lecturas y datos del registro de personas".

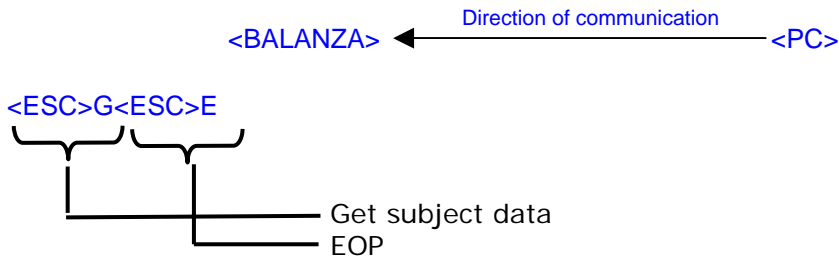

Posteriormente, la balanza enviará los datos almacenados.

Direction of communication
 <BALANZA> → <PC>

<ESC>R<ESC>I1234<ESC>W200.19<ESC>H70.5<ESC>B28<ESC>T0.0<ESC>Nm<ESC>R<ESC>I1235<ESC>...<ES
 C>E

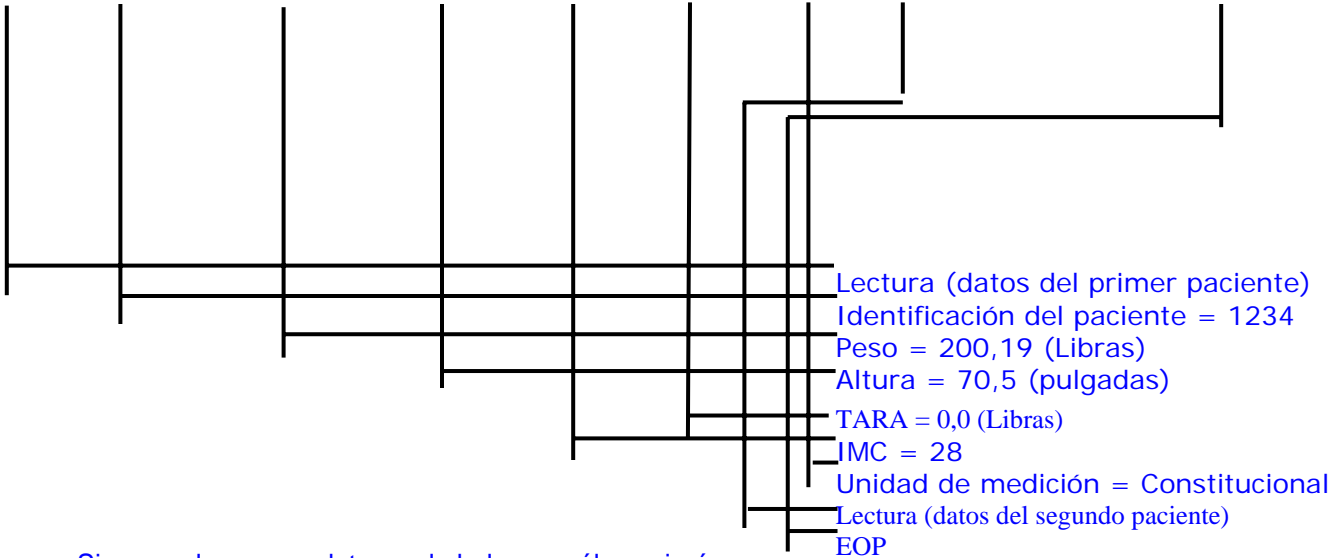

Si no se almacenan datos en la balanza, sólo enviará

<ESC>R<ESC>E

Configuración de las clavijas para los cables ProPlus

Las clavijas de los dos conectores se conectan de la siguiente manera:

RJ45	Función	DB9
4	TX	2
2	RX	3
1	Toma de tierra	5

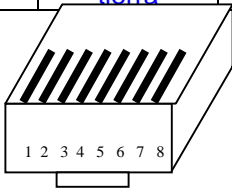

RJ45

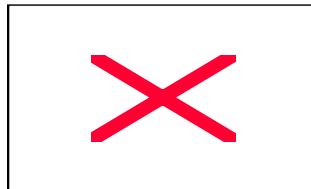

DB9

COMENTARIO: Conecte el cable de la impresora al PUERTO 2 de la balanza

TENGA EN CUENTA los parámetros de transmisión

Velocidad de transmisión	9600
Paridad	Ninguno
Bits de datos	8 bits
Bits de retenida	1bit
Bits de inicio	1 bit

Hardware activo	Ninguno
-----------------	---------

Parámetros de la impresora



Modelo de la impresora: CT-S280
 Voltaje de trabajo: CC8.5V-2.5A

Esta balanza incluye una función de impresión que se activa al conectar la impresora XXXXX:

1. Conecte el cable de la impresora al PUERTO 1 de la balanza
2. Encienda la impresora
3. Asegúrese de que no haya ningún objeto sobre la plataforma de peso
4. Encienda la balanza y espere hasta que aparezca CERO y 0,0 para pararse sobre la misma
5. Párese sobre la balanza y pésese
6. Introduzca los datos del paciente: identificación, altura, peso de la silla de ruedas, etc.
7. Presione la tecla 3 (IMPRIMIR) para que la impresora imprima los datos del paciente, es decir, identificación, peso, altura, IMC, etc.



Configuración de las clavijas para los cables de la impresora de la balanza ProPlus

RJ45	Función	DB9
6	TX	3
7	Toma de tierra	2

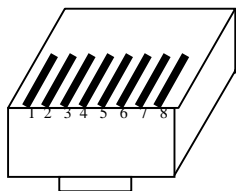

RJ45

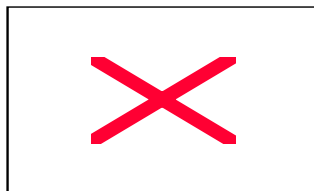

DB9

11. Identificación
12. Peso
13. Altura
14. IMC
15. Peso de tara

NOTA: Conecte la impresora con anterioridad para que la balanza imprima normalmente
 NOTA: Conecte el cable de la impresora al PUERTO 1 de la balanza

GARANTÍA

GARANTÍA LIMITADA

¿Qué Cubre la Garantía?

Las balanzas de Pelstar LLC están garantizadas a partir de la fecha de compra contra defectos de fabricación y mano de obra por un periodo de tres (3) años. Si el funcionamiento del producto no fuese adecuado, regrese el producto a Pelstar con fletes prepagados y en un embalaje adecuado. Vea "Para Obtener Servicio de Garantía" abajo para de instrucciones. Si el fabricante determinase la existencia de un defecto de fabricación o mano de obra, el remedio único será la reparación o reemplazo de la balanza sin cargo alguno para el cliente. El reemplazo se realizará con un equipo o componente nuevo o remanufacturado. Si el producto se encontrase fuera de producción se le reemplazará con un producto similar del mismo o mayor valor. Todas las partes, incluyendo las partes separadas o reemplazadas, están cubiertas únicamente durante el periodo original de la garantía.

¿Quién Está Cubierto?

El comprador original del producto debe poder comprobar la compra para hacer válida la garantía. Los distribuidores o minoristas de Pelstar no tienen derechos para alterar, modificar, o cambiar de ninguna manera los términos y condiciones de esta garantía.

¿Quién Está Excluido?

La garantía no cubre el desgaste normal de las partes o daños como resultado de: Uso negligente o mal uso del equipo, uso de voltajes o corrientes inapropiadas, utilización contraria a las instrucciones de operación, abuso incluyendo modificaciones, daños en transporte, reparaciones o alteraciones no autorizadas. Más aún, la garantía no cubre sucesos naturales como fuego, inundaciones, huracanes o tornados. Esta garantía le da a Ud. derechos legales específicos, puede tener además otros derechos que varían de país a país, estado a estado, provincia a provincia o jurisdicción a jurisdicción.

Para obtener Servicio de Garantía

Asegúrese de conservar su recibo de venta o un documento que demuestre prueba de la compra.

Llame 1 (800) 638-3722 or 1 (708) 377-0600 para recibir un número de autorización para retorno. Adjunte prueba de la compra al producto con defecto junto con su nombre, dirección, número de teléfono de día y descripción del problema. Empaquete el producto cuidadosamente y envíelo con transporte y seguro pagados por adelantado a:

Pelstar LLC
Attention R/A# _____
Repair Department
11800 South Austin Avenue
Unit B
ALSIP, IL 60803. U.S.A

Si su balanza no está cubierta por garantía, o ha sido danificada, un presupuesto de los costos de reparación o reemplazo será proveído a usted para aprobación antes del mantenimiento o reemplazo.

Pelstar LLC

11800 South Austin Avenue Unit B ALSIP, IL 60803, U.S.A • 1 800 638-3722 or +1 708 377-0600.

www.homscales.com

Los productos Health o meter ProPlus son fabricados, proyectados y de propiedad de Pelstar LLC.

Health o meter® es una marca registrada de Sunbeam Products Inc., Boca Raton, FL 33431

ProPlus® es una marca registrada de Pelstar LLC

Patente No. D508,655